

Ariete®

Aparat za testeninu 1593 UPUTSTVO ZA KORIŠĆENJE

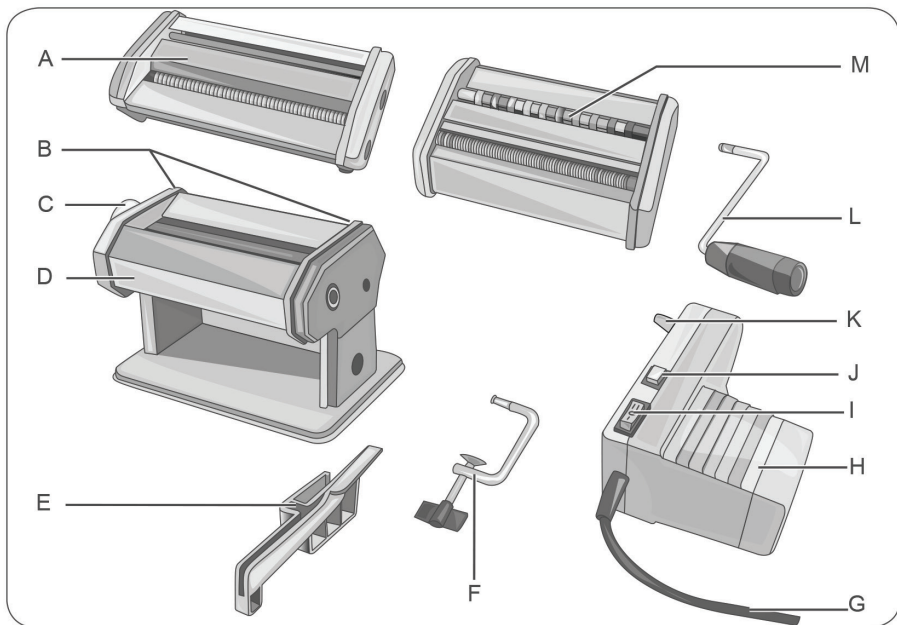

PRE UPOTREBE PROČITAJTE OVA UPUTSTVA



Slika 1

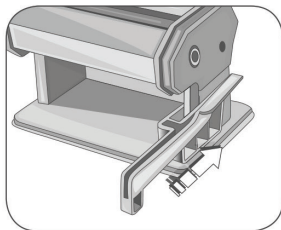

Slika 2

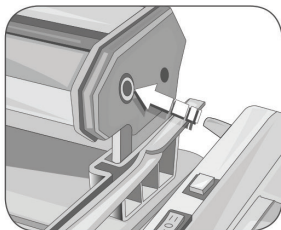

Slika 3

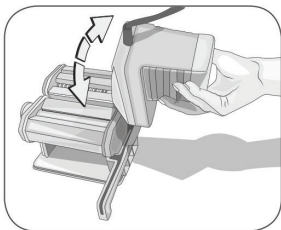

Slika 4

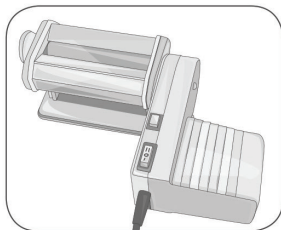

Slika 5

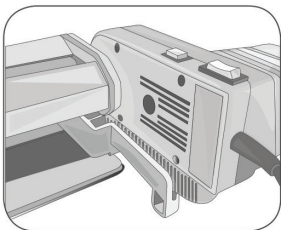

Slika 6

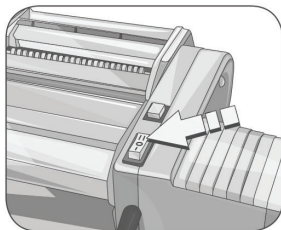

Slika 7

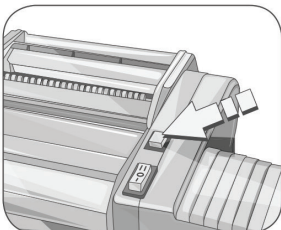

Slika 8

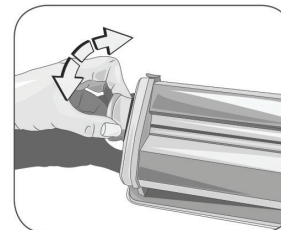

Slika 9

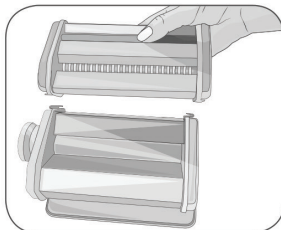

Slika 10

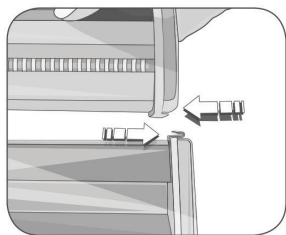

Slika 11

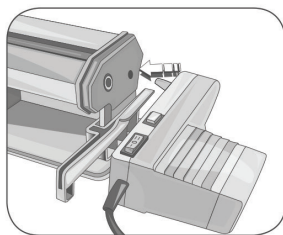

Slika 12

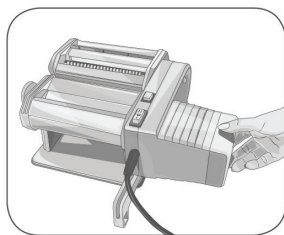

Slika 13

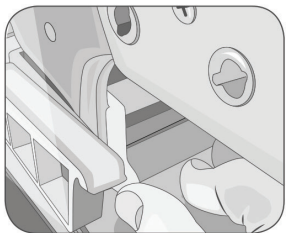

Slika 14

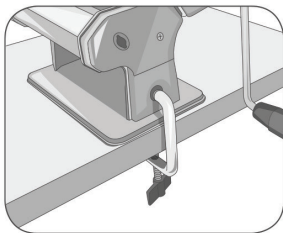

Slika 15

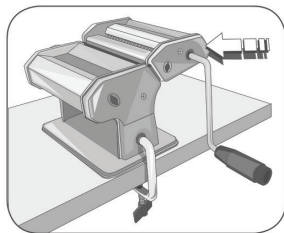

Slika 16

U vezi sa priručnikom

Ovaj uređaj je proizveden u skladu sa važećim evropskim propisima kako bi se korisnik, gde god je to moguće, zaštitio od potencijalnih opasnosti. Čak i ako ste upoznati sa ovom vrstom uređaja, pažljivo pročitajte ovo uputstvo pre upotrebe. Koristite uređaj isključivo za namenu za koju je predviđen kako biste sprečili nezgode i oštećenja. Čuvajte ovo uputstvo na dostupnom mestu radi buduće upotrebe. Ukoliko odlučite da ovaj uređaj date drugoj osobi, obavezno priložite i ovo uputstvo. Informacije navedene u ovom uputstvu označene su sledećim simbolima koji ukazuju na:



Opasnost po decu



Opasnost od strujnog udara



Opasnost od štete uzrokovane drugim uzrocima



Upozorenje – materijalna šteta

UPOTREBA

Ovaj uređaj možete koristiti za razvlačenje testa za pastu. Možete pripremati lasanje, taljatele, taljoline, pappardelle i fetučine. Ovaj uređaj je namenjen isključivo za privatnu upotrebu i stoga se smatra neprikladnim za industrijske ili profesionalne svrhe. Proizvođač ne predviđa nikakvu drugu upotrebu uređaja i ne

sноси odgovornost za bilo kakvu štetu nastalu usled nepravilne upotrebe uređaja. Nepravilna upotreba takođe dovodi do gubitka svih prava iz garancije. Zabranjeno je vršiti bilo kakve izmene na uređaju. Takođe je zabranjeno koristiti uređaj sa motorima ili dodatnom opremom koja nije isporučena uz uređaj.

PREOSTALI RIZICI

Konstruktivne karakteristike uređaja, opisane u ovom uputstvu, ne omogućavaju potpunu zaštitu korisnika od uvlačenja usled kretanja valjaka.



Pažnja

Opasnost od uvlačenja prstiju, kose, odeće, narukvica i ogrlica. Tokom upotrebe, vodite računa da odeća, kosa i nakit, kao što su narukvice i ogrlice, ne mogu da se uhvate za valjke uređaja.

VAŽNE BEZBEDNOSNE SMERNICE

PAŽLJIVO PROČITAJTE UPUTSTVO.

- Ovaj uređaj je namenjen isključivo za upotrebu u domaćinstvu.
- Ne snosimo nikakvu odgovornost za posledice nastale usled nepravilne upotrebe ili bilo koje upotrebe koja nije navedena u ovom priručniku.

- Preporučujemo da sačuvate originalnu kutiju i ambalažu, jer naša besplatna servisna usluga ne pokriva oštećenja nastala zbog neadekvatnog pakovanja proizvoda prilikom slanja u ovlašćeni servisni centar.
- Ovaj uređaj mogu koristiti osobe sa smanjenim fizičkim, senzornim ili mentalnim sposobnostima, kao i osobe bez odgovarajućeg iskustva i znanja, samo ukoliko su pod nadzorom odgovornog lica ili su dobile i razumele uputstva za bezbednu upotrebu uređaja, kao i opasnosti koje mogu nastati tokom njegove upotrebe.
- Uređaj je usklađen sa Uredbom (EZ) br. 1935/2004 od 27.10.2004. godine o materijalima i predmetima koji dolaze u kontakt sa hranom.

Opasnost po decu

- Ovaj uređaj ne smeju koristiti deca.
- Deca se ne smeju igrati uređajem niti njegovim delovima.
- Ne ostavljajte ambalažu u blizini dece jer može predstavljati potencijalnu opasnost.
- Držite uređaj i njegov kabl van domašaja dece.
- Ne dozvolite da kabl za napajanje visi na mestu gde ga dete može dohvatiti.
- Ukoliko se uređaj odlaže na otpad, preporučuje se da se kabl za napajanje preseče. Takođe se preporučuje da se svi potencijalno opasni delovi, uključujući kabl za napajanje, učine bezopasnim kako bi se sprečile povrede. Ne dozvolite deci da se igraju uređajem ili njegovim delovima.

Opasnost od struje

- Pre priključivanja uređaja na električnu mrežu, proverite da li napon naveden na pločici sa podacima, koja se nalazi ispod uređaja, odgovara naponu lokalne električne mreže.
- Upotreba produžnih kablova koje nije odobrio proizvođač može dovesti do materijalne štete i telesnih povreda.
- Ako je kabl za napajanje oštećen, mora ga zameniti proizvođač, njegov ovlašćeni servis ili drugo odgovarajuće kvalifikovano lice kako bi se izbegla opasnost.
- Nikada ne dovodite delove pod naponom u kontakt sa vodom, jer to može izazvati kratak spoj.

- Uređaj se ne sme napajati preko spoljašnjih tajmera niti preko zasebnih sistema za daljinsko upravljanje.
- Pre čišćenja ili održavanja izvadite utikač iz električne utičnice.
- Nikada ne dodirujte uređaj, utikač ili kabl za napajanje mokrim rukama.
- Ne potapajte kućište motora u vodu niti u druge tečnosti.
- Ne koristite uređaj u blizini posuda sa vodom ili sudopera.
- Uvek isključite motor postavljanjem prekidača za uključivanje/isključivanje u položaj „0“, a zatim izvucite utikač iz utičnice.
- Ako kućište motora padne u vodu, ne pokušavajte da ga dohvatite, već odmah izvucite utikač iz električne utičnice.
- Montaža i demontaža delova moraju se obavljati kada je uređaj isključen i kada je kabl za napajanje izvučen iz utičnice.

Opasnost od oštećenja usled drugih uzroka

- Izaberite prostoriju koja je dovoljno osvetljena i čista, sa lako dostupnom električnom utičnicom.
- Nikada ne ostavljajte uređaj bez nadzora dok je priključen na električnu mrežu.
- Uređaj se ne sme koristiti ako je pao, ako postoje vidljivi znaci oštećenja ili curenja vode. Nemojte koristiti uređaj ako su kabl za napajanje ili utikač oštećeni, niti ako uređaj neispravno radi. Kako bi se sprečile nezgode, sve popravke, uključujući zamenu kabla za napajanje, moraju obavljati ovlašćeni servisni centar ili odgovarajuće kvalifikovano stručno lice.

Upozorenje - materijalna šteta

- Uređaj se mora koristiti i ostavljati da miruje na stabilnoj površini.
- Uvek odmotajte kabl za napajanje pre upotrebe.
- Ne povlačite kabl za napajanje da biste izvukli utikač iz utičnice.
- Ne koristite uređaj na otvorenom.
- Ne postavljajte uređaj na veoma rüve površine niti u blizinu otvorenog plamena kako biste sprečili oštećenje kućišta.

- Ne postavljajte uređaj u blizinu ili na vrh vrućih električnih ili gasnih šporeta, niti blizu mikrotalasne pećnice.
- Ne ostavljajte uređaj izložen vremenskim uticajima (kiša, sunce itd.)



Za pravilno odlaganje proizvoda u skladu sa Evropskom direktivom 2012/19/EU, molimo vas da pogledate i pročitate priloženo uputstvo koje se nalazi uz proizvod.

• SAČUVAJTE OVO UPUTSTVO ZA BUDUĆU UPOTREBU.

Potrošnja energije u isključenom režimu:
0,0 W

OPIS UREĐAJA

- A** – Dupli valjci za papardele i fetučine
- B** – Nastavci za valjke
- C** – Regulator debljine testa sa 9 položaja
- D** – Baza sa valjcima za laganje
- E** – Nosač (držač)
- F** – Stega (štikaljka)
- G** – Kabl za napajanje + utikač
- H** – Kućište motora
- I** – Prekidač za uključivanje/isključivanje i birač brzine
- J** – Puls taster za pulse funkciju
- K** – Pogonsko vratilo
- L** – Ručica za okretanje
- M** - Dupli valjci za taljatele i taljoline

Identifikacioni podaci

Pločica koja se nalazi ispod baze oslonca uređaja prikazuje sledeće identifikacione podatke:

- proizvođač i CE oznaka
 - model (Mod.)
 - serijski broj (SN)
 - napon električnog napajanja (V) i frekvenciju (Hz)
 - potrošnju električne energije (W)
 - besplatan broj telefona korisničke podrške
- Prilikom naručivanja u ovlašćenim servisnim centrima navedite model i serijski broj.

UPUTSTVO ZA UPOTREBU

Pre upotrebe



Pažnja

Proverite da li je napon električne mreže u domaćinstvu isti kao napon naveden na oznaci uređaja.



Pažnja

Uvek postavite prekidač za uključivanje/isključivanje na „0“ pre priključivanja uređaja. Pre upotrebe, uverite se da se motor može brzo isključiti u slučaju nužde: operite komponente kao što je opisano u odeljku „Čišćenje uređaja“.

Uređaj se može koristiti ručno pomoću ručice (L) i stega (F) ili uz pomoć motora (H).

Upotreba uređaja s motorom



Pažnja

Opasnost od uvlačenja prstiju, kose, odeće, narukvica i ogrlica. Tokom upotrebe, vodite računa da odeća, kosa i nakit, kao što su narukvice i ogrlice, ne mogu da se uhvate za valjke uređaja.

- 1) Postavite bazu sa valjkom za laganje (**D**) na horizontalnu površinu koja može da izdrži njenu težinu.
- 2) Ubacite nosač (**E**) na desnu stranu uređaja (**slika 2**).
- 3) Uzmite kućište motora i umetnite pogonsko vratilo u otvor valjka za laganje (**slika 3**). **Ako pogonsko vratilo ne ulazi, pokušajte da pomerate kućište motora gore-dole. Pogonsko vratilo (K) mora biti poravnato sa otvorom valjka (slika 4).**
- 4) Držite uređaj jednom rukom, a drugom gurajte motor kako biste umetnuli potporni jezičak u nosač (**slika 5**). Čvrsto pritisnite (**slika 6**).
- 5) Uverite se da je prekidač za uključivanje/isključivanje u položaju „0“ (**sl. 7**). Uključite utikač u električnu utičnicu.

- 6) Da biste pokrenuli motor, postavite prekidač na položaj „I“ ili „II“ u zavisnosti od željene brzine: „I“ za normalnu brzinu, „II“ za turbo brzinu.
- 7) Pulsni režim se aktivira pritiskom na pulse dugme (J). Pulsni režim se može aktivirati samo ako je prekidač u položaju „0“. Valjci se okreću samo dok je dugme pritisnuto (slika 8).
- 8) Isključite motor nakon upotrebe. Postavite prekidač u položaj „0“. Izvucite utikač iz utičnice. Ne koristite uređaj duže od jednog sata neprekidno, zatim ga ostavite da se hladi jedan sat.

Ručna upotreba

- 1) Postavite bazu sa valjkom za lazanje (D) na horizontalnu površinu koja može da izdrži njenu težinu.
- 2) Ubacite stegu (F) u otvor na strani baze sa valjcima za lazanje (slika 15).
- 3) Zavrnite stegu i fiksirajte bazu za površinu.
- 4) Ubacite ručicu (L) u otvor željenog valjka (slika 16).

Upotreba rolera za lazanje

Ako želite da pripremate lazanje, možete koristiti samo bazu sa valjcima za lazanje. Nije potrebno koristiti duple valjke.

1. Okrenite regulator debljine testa suprotno od kazaljke na satu (slika 9). prema „1“ za deblje testo.
2. Ubacite prethodno pripremljeno testo između valjaka za lazanje. Aktivirajte motor ili okrećite ručicu u smeru kazaljke na satu kako bi se valjci okretali. Dobićete prvi list testa. Ako je moguće, radite testo sa obe ruke, držeći ga što više zategnutim dok ga ubacujete i izvlačite iz valjaka za lazanje.
3. Presavijte testo na pola. Pospite ga brašnom. Ponovo ga razvucite. Ponavljajte postupak dok ne dobijete ujednačen list testa.
4. Da biste smanjili debljinu testa, morate smanjiti razmak između valjaka. Okrenite regulator debljine testa u smeru kazaljke na satu. Prema „9“ za tanje testo.
5. Razvucite testo nekoliko puta, svaki put ga posipajući brašnom, dok ne postignete željenu debljinu.

Za optimalan rezultat preporučuje se da testo svaki put pospete brašnom sa obe strane.

Upotreba duplih rolera

Pre sečenja testa duplim valjcima za papardele i fetučine ili za tagatele i tagliolini, potrebno je razviti testo. Koristite valjke za lazanje da biste razvili testo.

Nakon što napravite listove testa pomoću valjaka za lazanje, možete iseći testo u željeni oblik paste.

- 1) Skinite kućište motora (H) ili ručicu (L) sa valjaka za lazanje
- 2) Izaberite format paste koji želite da pripremite i montirajte odgovarajući valjak na bazu (slika 10). Zakačite valjak na nastavke za valjke (B) (slika 11).
- 3) Ubacite motor ili ručicu u otvor željenog valjka (slika 12).
- 4) Ako ubacite motor u spoljašnji otvor valjaka, nije potrebno njegovo fiksiranje u nosač.
- 5) Postavite jedan kraj lista testa na valjak i aktivirajte motor ili okrećite ručicu u smeru kazaljke na satu.

Nakon upotrebe

- 1) Na kraju svake upotrebe skinite motor sa nosača. Izvucite pogonsko vratilo ili ručicu iz otvora valjka za lazanje ili iz jednog od otvora drugih valjaka.
- 2) Skinite nosač otvaranjem unutrašnje strane (slika 14). Izvucite nosač iz baze.
- 3) Operite komponente kao što je opisano u odeljku „Čišćenje uređaja“.

Čišćenje uređaja



Pažnja

Sve dole opisane operacije čišćenja moraju se obavljati dok je uređaj isključen i kada je utikač isključen iz električne utičnice.

Pažnja

Dobro održavanje i redovno čišćenje omogućavaju da uređaj duže zadrži efikasnost i pouzdan rad.

Čišćenje kućišta motora

Nikada ne perite kućište motora vodom ili u mašini za pranje sudova. Očistite suvom krpom pre i posle svake upotrebe.

Čišćenje baze i duplih valjaka

Na kraju svake upotrebe uklonite duple valjke sa baze sa valjcima za lazanje.

Ne uklanjajte ostatke testa oštrim ili tupim predmetima. Koristite mekanu četku za čišćenje najteže dostupnih delova.

Baza sa valjcima za lazanje i dupli valjci mogu se prati u gornjem delu mašine za sudove ili pod tekućom vodom.

Pažnja

Ne koristite abrazivna sredstva za čišćenje ili metalni pribor jer mogu izgubiti čelične površine.

Uverite se da su sve komponente potpuno suve pre odlaganja.

STAVLJANJE UREĐAJA VAN UPOTREBE

U slučaju stavljanja uređaja van upotrebe, mora se električno isključiti.

U slučaju rashodovanja, potrebno je odvojiti različite materijale korišćene u konstrukciji uređaja i odložiti ih u skladu sa njihovim sastavom i važećim zakonima u zemlji korišćenja.

Rešavanje problema

 Ako dođe do problema u radu, odmah isključite uređaj i izvucite utikač iz električne utičnice.

Problem	Uzrok	Rešenje
Motor se ne uključuje	Uređaj nije uključen u struju.	Ubacite kabl u struju.
	ON/Off dugme nije pomereno.	Uključite motor, odaberite željenu brzinu.

Primerak deklaracije i potvrde o usaglašenosti može se preuzeti sa sajta www.refot.com
Dokument je podležan izmenama u slučaju tipografskih grešaka.

EKSKLUZIVNI UVOZNIK I DISTRIBUTER: REFOT B



Pčinjska 17, 11 000 Beograd;
tel: 011 6456 151, 3087 004; e-mail: info@refot.com

OVLAŠĆENI SERVIS: BG ELEKTRONIK DOO

Dunavska bb, 11000 Beograd, Srbija tel.: 011/208-6666; 066/8100-216
e-mail: servis@bgelektronik.com; www.bgelektronik.rs