

# Ariete®

## Aparat za filter kafu 1394 UPUTSTVO ZA KORIŠĆENJE



- Aparat je proizveden u skladu sa specifičnim evropskim standardima koji su na snazi i svi delovi koji predstavljaju potencijalnu opasnost po korisnika su zaštićeni. Pažljivo pročitajte ovaj priručnik pre upotrebe. Koristite aparat isključivo u svrhe u koje je i proizveden kako biste izbegli moguće povrede i oštećenja. Držite ovaj priručnik pri ruci za buduću referencu. Ako odlučite da poklonite ovaj aparat drugim osobama, ne zaboravite da spakujete i ovo uputstvo.
- Informacije navedene u ovom priručniku obeležene su sledećim simbolima, koji znače:



Opasnost po decu



Upozorenje na opasnost od opekotina



Opasnost od struje



Upozorenje – materijalna šteta



Opasnost od štete izazvane drugim uzrocima

### NAMENA

- Aparat se može koristiti za pripremu kafe i čaja. Ovaj aparat ne sme se koristiti u komercijalne i industrijske svrhe.
- Proizvođač nije imao u vidu bilo koji drugi vid upotrebe aparata i oslobođen je odgovornosti za bilo kakvu štetu nastalu nepravilnom upotrebom aparata.
- Nepravilna upotreba takođe dovodi do gubitka svih oblika garancije.

### Preostali rizici

Konstruktivne karakteristike aparata obuhvaćene ovim priručnikom ne pružaju korisniku zaštitu od slučajnog dodira sa vrelom vodom ili parom.

### UPOZORENJE!

Opasnost od opekotina. Tokom rada aparata, vrela para ili kapljice vrele vode mogu izlaziti iz rezervoara. Držite ruke i lice dalje od aparata.

### BEZBEDONOSNE SMERNICE

**PAŽLJIVO PROČITAJTE UPUTSTVO PRE UPOTREBE.**

- Aparat je dizajniran za kućnu upotrebu ili slične svrhe, kao što su:
- u kuhinjama rezervisanim za osoblje, prodavnica, kancelarije i druge profesionalne okoline
- na farmama
- u hotelima, motelima, privatnim smeštajima i drugim stambenim objektima (za korišćenje od strane gostiju).
- Ne koristite aparat u druge svrhe osim onih opisanih u ovom priručniku. Proizvođač odbija svaku odgovornost za nepravilnu upotrebu ili korišćenje koje nije navedeno u ovom priručniku. Nepravilna upotreba takođe dovodi do gubitka svih oblika garancije.
- Preporučujemo čuvanje originalne ambalaže, jer besplatna pomoć nije obezbeđena za kvarove nastale usled neadekvatnog pakovanja proizvoda prilikom slanja ovlašćenom servisnom centru.
- Kako biste sačuvali bezbednost aparata, koristite isključivo originalne rezervne delove i pribor odobren od strane proizvođača.
- Aparat se pridržava Uredbe (EZ) br. 1935/2004 od 27.10.2004. o materijalima namenjenim za kontakt s prehrambenim proizvodima.



### **OPASNOST PO DECU**

- Aparat mogu koristiti deca starija od 8 godina i osobe smanjene fizičke, senzorne ili mentalne sposobnosti, ili one koje nemaju dovoljno iskustva ili znanja, samo pod nadzorom odgovorne osobe ili ako su primile i razumele uputstva i postojeće opasnosti prilikom korišćenja aparata.
- Deca ne smeju da se igraju s aparatom.
- Čišćenje i održavanje od strane korisnika ne smeju vršiti deca mlađa od 8 godina, osim ako su starija od 8 godina i nadgledana tokom operacije.
- Uvek držite aparat i strujni kabl van domašaja dece mlađe od 8 godina.
- Ne dozvolite da strujni kabl visi na mestu gde ga može uhvatiti dete.
- Postavite aparat tako da deca ne mogu doći do vrelih delova.
- Ne ostavljajte ambalažu gde je dostupna deci, jer može predstavljati potencijalnu opasnost.
- Ako odlučite da se rešite ovog aparata kao otpada, preporučuje se da ga onesposobite sečenjem strujnog kabla. Takođe se preporučuje da se neopasni delovi aparata, koji mogu predstavljati opasnost učine

bezopasnim, posebno za decu koja bi mogla koristiti aparat kao igračku.



### **OPASNOST OD OPEKOTINA**

- Isključite aparat iz električne utičnice i sačekajte da se vrela delova ohlade pre nego što izvršite bilo kakve operacije čišćenja i održavanja.
- Posuda i telo aparata mogu biti vrući tokom upotrebe. Držite ruke i lice dalje od vrelih delova aparata.
- Ne dodirujte posudu i telo aparata kada je aparat u upotrebi ili u minutima nakon gašenja. Sačekajte da se vrela delova ohlade.
- Uvek držite dršku prilikom vađenja posude iz aparata.
- Tokom rada aparata, vrela para ili kapljice vrele vode mogu izlaziti iz posude. Držite ruke i lice dalje od aparata.
- Ne otvarajte poklopac rezervoara dok je aparat u upotrebi i u minutima nakon gašenja. Tokom rada aparata, vrela para ili kapljice vrele vode mogu izlaziti iz posude. Držite ruke i lice dalje od aparata.
- Ne sipajte vodu u rezervoar dok je aparat u upotrebi i u minutima nakon gašenja. Sačekajte da se vrela delova ohlade.
- Upozorenje: vruća površina.



### **OPASNOST OD STRUJE**

- Pre nego što priključite aparat na napajanje, proverite da li napon prikazan na tablici ispod aparata odgovara lokalnom napajanju.
- Uvek priključujte aparat u uzemljenu utičnicu.
- Upotreba produžnih kablova koje nije odobrio proizvođač aparata može dovesti do oštećenja uređaja i nesreća.
- Nikada ne povlačite za sam strujni kabl ili aparat kako biste isključili uređaj.
- Nikada ne dolazite u kontakt sa živim delovima aparata i vodom: rizik od kratkog spoja i/ili električnog udara.
- Ne ostavljajte strujni kabl uz oštre delove ili oštre ivice.
- Strujni kabl ne sme dodirivati vruće površine.
- Isključite aparat iz električne utičnice i sačekajte da se vrela delova ohlade pre nego što izvršite bilo kakve operacije čišćenja i održavanja.
- Isključite aparat iz električne utičnice pre nego što napunite rezervoar vodom.
- Nikada ne potapajte aparat, utikač i strujni kabl u vodu ili druge tečnosti.
- Ne koristite aparat ako su vam ruke mokre ili ako ste bosonogi.

- Ne postavljajte aparat blizu ili na vlažne površine (kao što je sudopera).
- Ako aparat ostane nekorišćen, čak i na kratko, isključite ga i uvek izvadite strujni kabl iz utičnice.
- Ne ostavljajte aparat bez nadzora dok je priključen na napajanje.



## **UPOZORENJE – MATERIJALNA ŠTETA**

- Aparat treba koristiti i ostaviti da stoji na stabilnoj površini.
- Ne postavljajte aparat na veoma vruće površine ili blizu otvorenog plamena kako biste izbegli oštećenje premaza.
- Potpuno odmotajte strujni kabl pre upotrebe.
- Nikada ne stavljajte predmete na vrh poklopca rezervoara.
- Opasnost od lomljenja staklene posude. Ne sipajte vodu ili druge tečnosti na staklo posude kada je vruće.
- Pri punjenju rezervoara, ne koristite gaziranu, vrelu, toplu vodu ili bilo koje druge tečnosti koje bi mogle oštetiti aparat.
- Nikada ne ubacujte supstance osim kafe u filter.
- Ne koristite aparat bez vode. Pumpa može izgorjeti.
- Koristite posudu samo u kombinaciji sa isporučanim aparatom. Ne koristite posudu na šporetu ili sa drugim izvorima toplote. Ne koristite posudu u mikrotalasnoj pećnici.
- Pažljivo rukujte posudom. Ne udarajte posudu o druge predmete. Opasnost od lomljenja staklene posude. Opasnost od povrede od oštrih staklenih delova.
- Ne koristite posudu ako je staklo ili drška slomljena ili oštećena.
- Ne stavljajte praznu posudu na vruće, hladne ili vlažne površine.
- Ne ostavljajte aparat izložen vremenskim uslovima (kao što su kiša ili sunce).
- Nakon isključivanja aparata i kada se vrela delovi ohlade, čistite aparat samo vlažnom, neabrazivnom krpom i nekoliko kapi blagog, neagresivnog deterdženta. Nikada ne koristite rastvarače koji oštećuju plastične delove.



## **OPASNOST OD ŠTETE IZAZVANE DRUGIM UZROCIMA**

- Kako biste podigli aparat, držite ga za telo.
- Uvek ispraznite rezervoar i posudu pre nego što pomerate aparat.
- Uvek isključite aparat iz električne utičnice

pre nego što ubacite ili izvadite pojedinačne komponente.

- Postavite aparat na ravnu i stabilnu površinu, otpornu na toplotu.
- Postavite aparat na mesto koje je dovoljno osvetljeno, čisto i gde je električna utičnica lako dostupna.
- Postavite aparat na udaljenost od najmanje 10 cm od zidova, nameštaja ili drugih aparata.
- Aparat ne sme biti korišćen ako je ispao ili ako postoje vidljivi znaci oštećenja. Ne koristite aparat ako je strujni kabl ili utikač oštećen ili ako je aparat neispravan. Sve popravke, uključujući zamenu strujnog kabla, treba izvršiti isključivo Ariete servisni centar ili ovlašćeni tehničari Ariete-a, kako bi se sprečila bilo kakva opasnost.



Za pravilno odlaganje proizvoda u skladu sa Evropskom direktivom 2012/19/EU, molimo pročitajte letak koji je priložen uz proizvod.

## **UVEK ČUVAJTE OVO UPUTSTVO RADI BUDUĆE UPOTREBE.**

### **IDENTIFIKACIONI PODACI**

Na tablici sa podacima ispod osnove aparata nalaze se sledeći identifikacioni podaci:

- proizvođač i oznaka CE
  - model [Mod.]
  - serijski broj [SN]
  - napon [V] i frekvencija [Hz]
  - potrošnja električne energije [W]
  - besplatni telefonski broj za pomoć
- Za sve zahteve prema ovlašćenim servisnim centrima, navedite model i serijski broj.

### **PRE UPOTREBE**

1 Uklonite ambalažu i proverite da li su svi delovi prisutni.

**Proverite da li napon naznačen na tablici ispod aparata odgovara lokalnom napajanju.**



### **UPOZORENJE!**

Postavite aparat na udaljenost od najmanje 10 cm od zidova, nameštaja ili drugih aparata



### **UPOZORENJE!**

Nikada ne potapajte aparat, utikač i strujni kabl u vodu ili druge tečnosti. Isključite aparat iz električne utičnice pre nego što napunite rezervoar vodom.

## OPIS UREĐAJA

- A – Poklopac rezervoara
- B – Rezervoar
- C – Indikator nivoa vode
- D – Nastavak za sipanje

- E – Grejna ploča
- F – Dugme za uključivanje / isključivanje
- G – Posuda
- H – Drška posude

- I – Poklopac posude
- J – Držač filtera
- K – Filter za kafu
- L – Kašičica za merenje

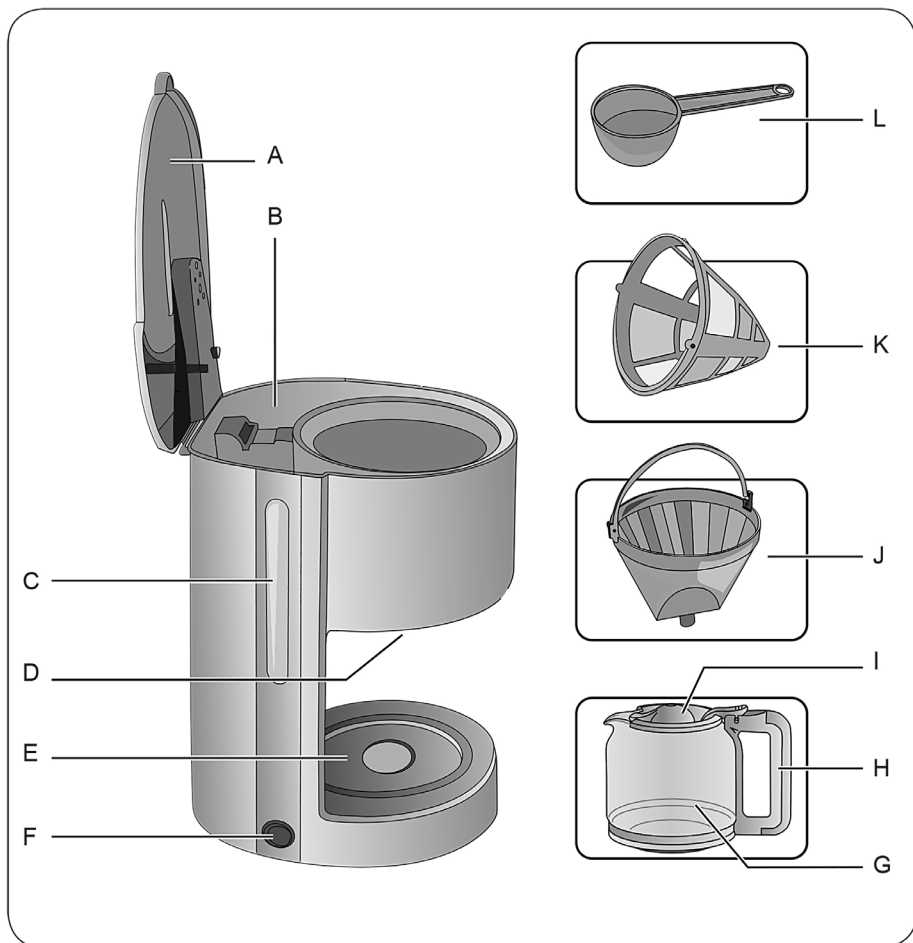

Slika 1

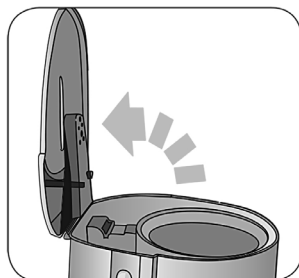

Slika 2



Slika 3

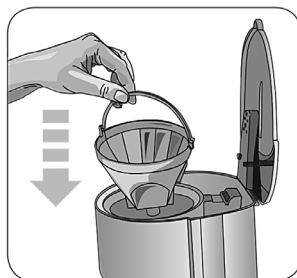

Slika 4

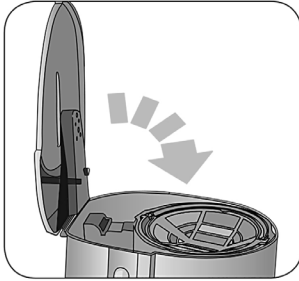

Slika 5

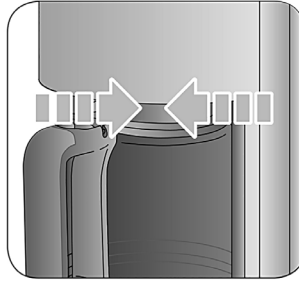

Slika 6

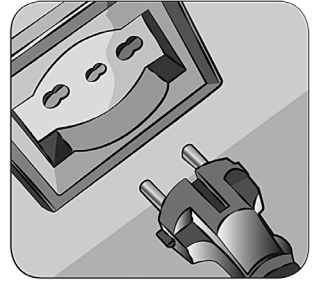

Slika 7

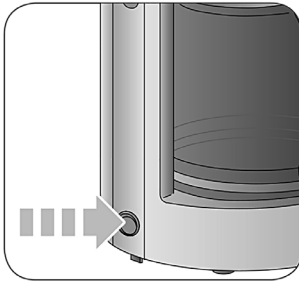

Slika 8

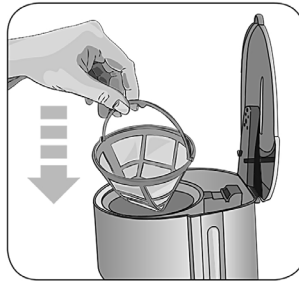

Slika 9

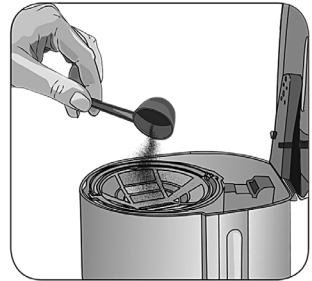

Slika 10

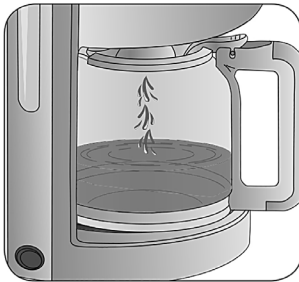

Slika 11

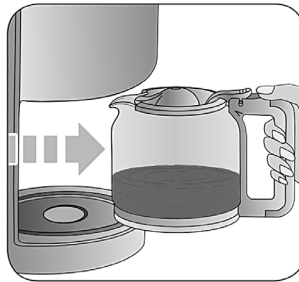

Slika 12



Slika 13

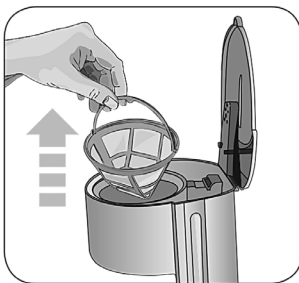

Slika 14

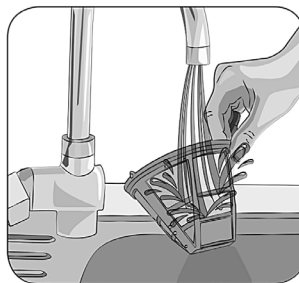

Slika 15

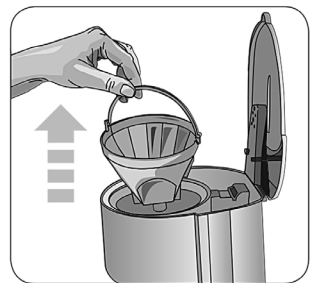

Slika 16



## **UPOZORENJE!**

Uvek isključite aparat iz električne utičnice pre ubacivanja ili vađenja pojedinačnih komponenta.

- 1 Postavite aparat na ravnu, stabilnu površinu, otpornu na toplotu.
- 2 Potpuno odmotajte strujni kabl. Pre upotrebe aparata po prvi put, operite odvojive delove koji dolaze u kontakt s hranom.
- 3 Operite delove aparata. Pratite uputstva data u odeljku "Čišćenje i održavanje".

## **UPUTSTVA ZA UPOTREBU**

### **Čišćenje unutrašnjeg sistema**

Pre prve upotrebe aparata, ili nakon perioda nekorišćenja, izvršite ciklus čišćenja unutrašnjeg sistema.

**Da biste očistili unutrašnji sistem, uklonite filter za kafu iz držača filtera.**

- 1 Otvorite poklopac rezervoara (A) (Slika 2).
- 2 Napunite rezervoar (B) svežom vodom do nivoa MAX (Slika 3). Nikada ne puniti rezervoar preko MAX oznake.
- 3 Postavite držač filtera (J) u njegovo ležište (Slika 4).
- 4 Zatvorite poklopac rezervoara (A) (Slika 5).
- 5 Stavite posudu (G) na grejnu ploču (E).  
Proverite da li je izlaz za sipanje (D) pravilno postavljen na poklopac posude (I) (Slika 6).
- 6 Uključite aparat u električnu utičnicu (Slika 7).
- 7 Pritisnite dugme za uključivanje (F) (Slika 8).  
Indikator se pali. Aparat počinje da isporučuje vruću vodu. Sačekajte da se sva voda koja se nalazi u rezervoaru isporuči u posudu.
- 8 Isključite aparat iz električne utičnice.
- 9 Ponovite postupak drugi put. Sačekajte da se sva voda koja se nalazi u rezervoaru isporuči u posudu.

Kada se završi proces, aparat je spreman za upotrebu.

## **Kako napraviti kafu**



## **UPOZORENJE!**

Isključite aparat iz električne utičnice pre nego što napunite rezervoar vodom.

- 1 Otvorite poklopac rezervoara (A) (Slika 2).  
Pokazatelj nivoa vode (C) ima skalu, od 4 do 12: svaki broj odgovara broju šoljica kafe (4 za 4 šoljice kafe i 12 za 12 šoljica kafe).
- 2 Napunite rezervoar (B) vodom do željenog nivoa (Slika 3).



## **UPOZORENJE!**

Ne koristite posudu ako su staklo ili drška slomljeni ili oštećeni. Postoji opasnost od lomljenja staklene posude i rizika od povreda od oštih staklenih delova. Nikada ne stavljajte predmete na vrh poklopca rezervoara.

- 3 Postavite držač filtera (J) u svoje sedište (Slika 4).
- 4 Ubacite filter za kafu (K) u držač filtera (J) (Slika 9).
- 5 Izmerite kafu u filter za kafu (Slika 10). Jedna šolja kafe odgovara jednoj kašičici kafe u prahu.
- 6 Zatvorite poklopac rezervoara (A) (Slika 5).
- 7 Stavite posudu (G) na grejnu ploču (E).  
Proverite da li je izlaz za sipanje (D) pravilno postavljen na poklopac posude (I) (Slika 6).
- 8 Uključite aparat u električnu utičnicu (Slika 7).
- 9 Pritisnite dugme za uključivanje (F) (Slika 8). Indikator rada se pali. Aparat počinje da isporučuje vruću vodu.



## **UPOZORENJE!**

Opasnost od opekotina. Posuda i telo aparata mogu postati vrući tokom upotrebe. Držite ruke i lice dalje od vrelih delova aparata.

Ne dodirujte posudu i telo aparata dok je aparat u funkciji ili u minutima nakon gašenja. Sačekajte da se vrelli delovi ohlade. Opasnost od opekotina. Ne otvarajte poklopac rezervoara dok je aparat u funkciji i u minutima nakon gašenja. Tokom rada aparata, vrela para ili kapljice vrelе vode mogu izlaziti iz posude. Držite ruke i lice dalje od aparata.

- Ako želite sipati kafu u šolju tokom pravljenja kafe, izvadite posudu sa grejne ploče. Aparat zaustavlja proces na 30 sekundi..

**Ne izvlačite posudu sa grejne ploče tokom procesa pravljenja kafe na duže od 30 sekundi. Nakon 30 sekundi, aparat nastavlja s pravljenjem kafe, a kafa počinje da curi iz izlaza za sipanje.**

- Sipajte vruću kafu u šolju (Slika 13).
  - Stavite posudu natrag na grejnu ploču.
- 10 Sačekajte završetak procesa (Slika 11).
  - 11 Pritisnite dugme za uključivanje (F) (Slika 8). Aparat se isključuje. Funkcija održavanja toplote automatski počinje.
  - 12 Uhvatite dršku (H) i izvadite posudu (G) sa grejne ploče (E) (Slika 12).
  - 13 Sipajte vruću kafu u šolju (Slika 13).  
Alternativno, ostavite posudu na grejnoj ploči da održava toplotu kafe.

## Održavanje kafe toplom

Na kraju procesa, automatski počinje funkcija održavanja toplote. Funkcija održavanja toplote ostaje aktivna 30 minuta.

## Kako ponovno koristiti aparat za pripremu dodatne kafe

### UPOZORENJE!

Opasnost od opekotina. Ne dodirujte posudu i telo aparata dok je aparat u funkciji ili u minutima nakon gašenja. Ne otvarajte poklopac rezervoara dok je aparat u funkciji i u minutima nakon gašenja. Sačekajte da se vreli delovi ohlade.

- Uklonite filter za kafu (K) iz držača filtera (J) (Slika 14).
- Uklonite ostatke kafe iz filtera za kafu.
- Pratite postupak opisan u odeljku "Kako napraviti kafu".

## Auto-off funkcija

Automatska funkcija isključivanja se automatski aktivira nakon otprilike 40 minuta neaktivnosti uređaja. Ova funkcija postavlja uređaj u režim pripravnosti i onemogućava funkciju održavanja toplote.

## KORISNI SAVETI ZA PRAVLJENJE DOBRE KAFE

- Da biste dobili ukusnu kafu, redovno čistite uređaj. Pratite uputstva data u odeljku "Čišćenje i održavanje".
- Uvek napunite rezervoar svežom, čistom vodom.
- Nivo mlevenja utiče na ukus kafe. Za bogatiju i puniju kafu, izaberite fino mlevenje.
- Čuvajte kafu u prahu na hladnom i suvom mestu. Čvrsto zatvorite otvorene pakete kafe i čuvajte ih u frižideru.
- Za optimalan ukus kafe, kupujte zrna kafe i mlevenje obavite neposredno pre pripreme.
- Ponovno zagrejana kafa nije ukusna. Kafa postiže svoj najbolji ukus odmah nakon pripreme.
- Prisustvo sitnih kapljica ulja na površini kafe može biti uzrokovano produženim korišćenjem prženih mešavina: redovno čistite uređaj.

## ČIŠĆENJE I ODRŽAVANJE

Redovno i svakodnevno čišćenje održava uređaj efikasnim i produžava njegov vek trajanja.

### UPOZORENJE!

Opasnost od strujnog udara. Nikada ne UBACUJTE uređaj, utikač i napojni kabl u vodu ili druge tečnosti.

### UPOZORENJE!

Isključite uređaj iz utičnice i sačekajte da se vrući delovi ohlade pre nego što izvršite bilo kakve operacije čišćenja i održavanja.

### UPOZORENJE!

Ne koristite abrazivna sredstva za čišćenje ili metalne alatke kako biste izbegli grebanje i oštećenje premaza. Nikada ne koristite rastvarače koji oštećuju plastične delove. Nikada ne perite komponente uređaja u mašini za pranje posuđa.

### UPOZORENJE!

Uvek isključite uređaj iz utičnice pre nego što ubacite ili izvadite pojedinačne komponente.

## Čišćenje uređaja

- Očistite fiksne delove uređaja koristeći neabrazivnu vlažnu krpu kako biste sprečili oštećenje premaza. Osušite ih suvom krpom.

## Čišćenje filtera za kafu

- Nakon svake upotrebe, izvadite filter za kafu iz držača filtera. Uklonite ostatke kafe iz filtera za kafu.
- Operite filter za kafu pod mlazom vode.

## Čišćenje držača filtera

- Uklonite držač filtera (J) sa svog ležišta (Slika 16).
- Periodično čistite držač filtera koristeći sunder ili vlažnu krpu.

## Čišćenje posude

### UPOZORENJE!

Opasnost od lomljenja staklene posude. Ne sipajte vodu ili druge tečnosti na staklenu posudu kada je vruća.

Pažljivo rukujte posudom. Ne udarajte posudu o druge predmete. Opasnost od lomljenja staklene posude. Opasnost od povrede od oštrog stakla.

- Operite posudu u sapunici.
- Koristite četku da uklonite sve ostatke kafe sa poklopca posude.
- Osušite je koristeći suhu krpu.

## Čišćenje rezervoara

- Periodično čistite rezervoar koristeći sunder ili vlažnu krpu.

## **ČIŠĆENJE KAMENCA**

Dobro održavanje i redovno čišćenje očuvavaju i održavaju uređaj efikasnim tokom dužeg perioda, i značajno smanjuju moguće naslage kamenca u uređaju. Ukoliko dođe do kompromitovanja rada uređaja nakon nekog vremena, usled čestog korišćenja tvrde i veoma kamenovite vode, izvedite postupak odstranjivanja kamenca na uređaju kako biste otklonili kvar. Koristite proizvod za odstranjivanje kamenca na bazi limunske kiseline.

Ovaj proizvod lako možete pronaći u ovlašćenom servisnom centru. Proizvođač ne preuzima odgovornost za oštećenje unutrašnjih komponenti uređaja prouzrokovano korišćenjem proizvoda koji nisu u skladu sa propisima zbog prisustva hemijskih dodataka.

**Kako biste uklonili kamenac, radite dezinfekciju jednom mesečno. Ako je voda koju koristite veoma tvrda i kamenovita, radite dezinfekciju svake dve nedelje.**

- 1 Napunite posudu smešom od 1 šolje belog sirćeta i 3 šolje sveže, čiste vode.
- 2 Sipajte smešu u rezervoar (B).
- 3 Pokrenite proces doziranja i sačekajte da se napuni polovina posude.
- 4 Pritisnite dugme za napajanje (F) (Slika 8). Uređaj će se isključiti.

- 5 Sačekajte 15 minuta.
- 6 Uhvatite ručku (H) i uklonite posudu (G) sa grejne ploče (E) (Slika 12).
- 7 Sipajte smešu koja se nalazi u posudi u rezervoar.
- 8 Pokrenite još jedan ciklus doziranja. Sačekajte da se sva voda iz rezervoara izlije u posudu.
- 9 Pritisnite dugme za napajanje (F) (Slika 8). Uređaj će se isključiti.
- 10 Sačekajte 15 minuta. Ispraznite posudu.
- 11 Napunite rezervoar (B) svežom mirnom vodom do nivoa MAX (Slika 3).
- 12 Pokrenite još jedan ciklus doziranja. Sačekajte da se sva voda iz rezervoara izlije u posudu.
- 13 Pritisnite dugme za napajanje (F) (Slika 8). Uređaj će se isključiti.
- 14 Ispraznite posudu. Sačekajte da se ohlade vrući delovi.
- 15 Operite komponente uređaja. Pratite uputstva data u odeljku "Čišćenje i održavanje".

## **STAVLJANJE UREĐAJA VAN UPOTREBE**

U slučaju da uređaj želite da stavite van upotrebe, isključite ga iz struje. Ukoliko je potrebno odlaganje aparata, razdvojite različite materijale korišćene u konstrukciji aparata i odložite ih prema njihovom sastavu i pravnim odredbama važećim u zemlji upotrebe.



**EKSKLUZIVNI UVOZNIK I DISTRIBUTER REFOT B**

Pčinska 17, 11 000 Beograd, tel: 011 6456 151, 3087 004; e-mail: info@refot.com

**OVLAŠĆENI SERVIS: BG ELEKTRONIK DOO** Dunavska bb, 11000 Beograd, Srbija;  
tel.: 011/208-6666; 066/8100-216; e-mail: servis@bgelektronik.com; www.bgelektronik.rs

Dokument je podležan izmenama u slučaju tipografskih grešaka.

