

Ariete[®]

Aparat za citruse 417 UPUTSTVO ZA KORIŠĆENJE



PRE UPOTREBE PROČITAJTE OVA UPUTSTVA

Važne bezbedonosne smernice

Pre upotrebe, obavezno pročitajte uputstvo za upotrebu.

Prilikom korišćenja električnih uređaja moraju se preduzeti neophodne mere predostrožnosti, a one uključuju sledeće:

1. Uverite se da napon na pločici uređaja odgovara naponu električne mreže.
2. Nikada ne ostavljajte uređaj bez nadzora kada je uključen u struju; isključite uređaj nakon svake upotrebe.
3. Ovaj uređaj nije namenjen za upotrebu od strane osoba (uključujući decu) sa smanjenim fizičkim, čulnim ili mentalnim sposobnostima ili nedostatkom iskustva i znanja, osim ako su pod nadzorom ili su dobili uputstva o upotrebi uređaja od strane osobe odgovorne za njihovu bezbednost.
4. Decu treba nadzirati kako bi se osiguralo da se ne igraju sa uređajem.
5. Nikada ne postavljajte uređaj na ili blizu izvora toplote.
6. Tokom upotrebe, uređaj uvek postavljajte na ravnu i stabilnu površinu.
7. Nikada ne ostavljajte uređaj izložen spoljnim elementima (kiša, sunce, itd.).
8. Vodite računa da kabl za napajanje ne dođe u kontakt sa vrućim površinama.
9. Uvek proverite da li su vam ruke suve pre upotrebe, podešavanja prekidača na uređaju ili dodirivanja utikača ili priključaka za napajanje.
10. Kako biste sprečili pregrevanje uređaja, nikada ne pritiskajte prejako na cedilicu i ne koristite uređaj duže od 30 sekundi u bilo kom trenutku ili u periodu dužem od 10 minuta. Ostavite uređaj da se ohladi ako ste ga koristili duže vreme.
11. Kada uređaj ne radi, kao i pre čišćenja, isključite uređaj iz električne mreže.
12. **NIKADA NE STAVLJAJTE UREĐAJ, KABL ZA NAPAJANJE ILI UTIKAČ U VODU ILI DRUGE TEČNOSTI;**

UREĐAJ PREBRIŠITE VLAŽNOM KRPOM.

13. Kako biste isključili uređaj, uhvatite utikač i izvadite ga direktno iz utičnice. Nikada ne povlačite sam kabl za napajanje kako biste isključili uređaj.
14. Nikada nemojte koristiti uređaj ako su kabl za napajanje ili utikač oštećeni ili ako je sam uređaj neispravan; u ovom slučaju, odnesite ga u najbliži ovlašćeni centar.
15. Kako biste sprečili bilo kakve rizike, ako je kabl za napajanje oštećen, mora ga zameniti proizvođač, njegova služba tehničke pomoći ili slično kvalifikovana osoba.
16. Ovaj uređaj je dizajniran ISKLJUČIVO za KUĆNU UPOTREBU i ne sme se koristiti u komercijalne ili industrijske svrhe.
17. Sve izmene ovog proizvoda koje proizvođač nije izričito odobrio mogu dovesti do toga da se garancija korisnika poništi.
18. U slučaju da odlučite da odložite uređaj, savetujemo vam da ga isključite tako što ćete odseći strujni kabl. Takođe preporučujemo da se svi delovi koji bi mogli da budu opasni budu bezopasni, posebno za decu, stave van upotrebe.
19. Ambalaža se nikada ne sme ostavljati blizu dece jer je potencijalno opasna.
20. Ovaj uređaj je usklađen sa direktivama 2006/95/EC i EMC 2004/108/EC, kao i sa propisima (EC) br. 1935/2004 od 27/10/2004 u vezi sa materijalima u kontaktu sa hranom.
21.  Pravilno odlaganje proizvoda u skladu sa evropskom direktivom 2012/19/EU, pogledajte i pročitajte priloženi letak.

NE BACAJTE OVO UPUTSTVO!

OPIS UREĐAJA (slika 1)

- | | |
|--------------------------|---|
| A Poklopac | E Posuda sa otvorom protiv kapanja |
| B Veliki nastavak | protiv kapanja |
| C Manji nastavak | F Rotirajuća igla |
| D Filter | G Telo uređaja |

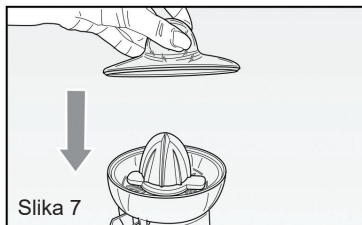
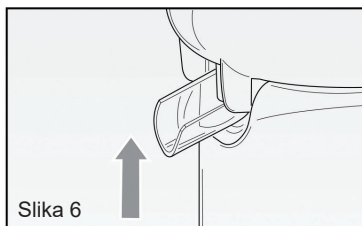
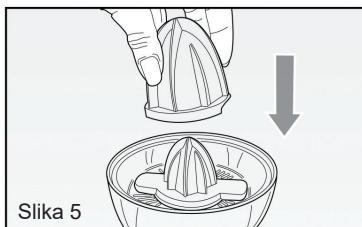
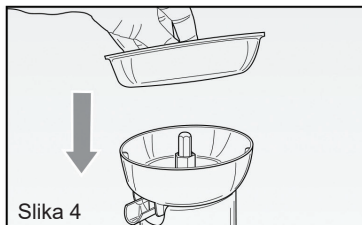
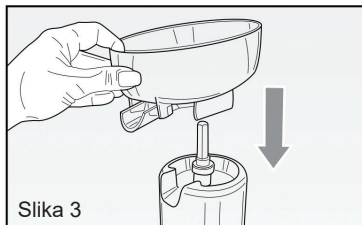
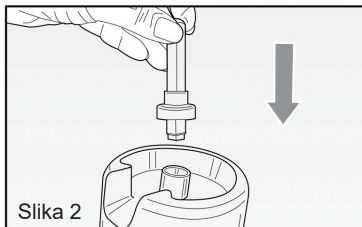
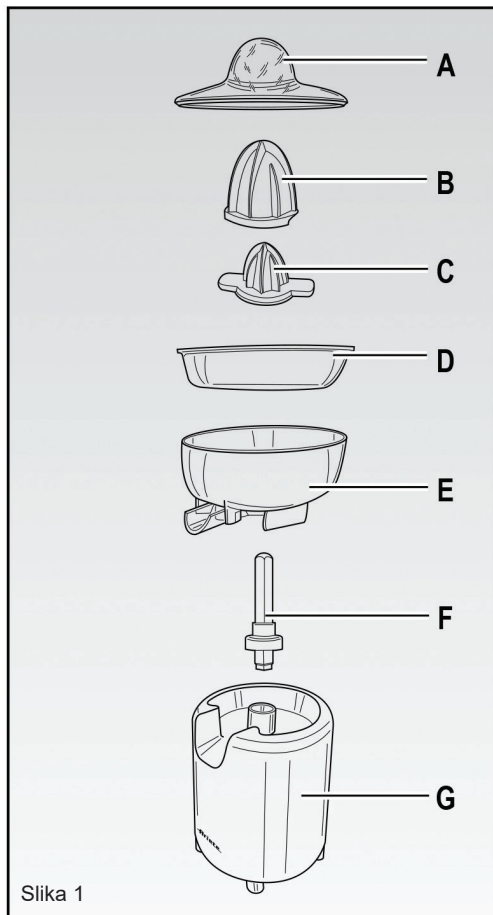

Presa za citruse koja kombinuje stil i praktičnu upotrebu može postati nezamenljiva pomoć u kuhinji:

- Jednostavna za upotrebu, zahvaljujući delovanju pritiska i dvostrukom smeru rotacije.
- Idealna za ceđenje pomorandži i grejpruta, ali i limuna, zahvaljujući nastavcima.
- Praktična, zahvaljujući otvaranju bez kapanja i ježićima za pritisakanje voća za ukusan, sveže ceđeni sok.

UPUTSTVO ZA UPOTREBU

Pre nego što priključite uređaj u električnu utičnicu, uverite se da napon odgovara onom navedenom na etiketi uređaja, koja se nalazi na dnu uređaja.

- Postavite rotirajuću iglu (**F**) u otvor na gornjem delu osnove kućišta (**G**) (slika 2).
- Postavite posudu (**E**) tako da stane na iglu (**F**) i da otvor stane u odeljak na telu uređaja (slika 3).
- Ubacite filter (**D**) u posudu (**E**) (slika 4), a zatim postavite nastavak za ceđenje na iglu (**F**) (slika 5). Presa za citruse ima dva nastavka: manji (**C**) za limun i veći (**B**) za pomorandže ili grejpfrut, koji se postavlja preko manjeg nastavka tako što jezičci manjeg nastavka upadaju u zareze na većem nastavku.
- Postavite odgovarajuću posudu ispod otvora. Kada koristite presu za citruse, otvor mora biti spušten nadole kako bi sok mogao da izađe; kada završite sa upotrebom prese za citruse, pomerite otvor nagore kako bi se sprečilo curenje zaostalog soka (slika 6).

Isecite voće za presovanje. Uzmite polovinu voća i lagano ga pritisnite na nastavak. Motor će se automatski pokrenuti i sok će teći direktno u posudu, dok će koštice i pulpa ostati u filteru. Motor se može nasumično rotirati u oba smera. Kada se sav sok iscedi, prestanite da pritiskate voće na nastavak i na taj način će se motor automatski zaustaviti.

ČIŠĆENJE I ODRŽAVANJE

- **Uvek isključite uređaj iz utičnice pre čišćenja.**
- Nikada ne stavljajte kućište uređaja ili kabl za napajanje u vodu ili druge tečnosti.
- Nastavci, filter, posuda i poklopac se mogu prati u mlakoj vodi i deterdžentu ili u gornjoj polici mašine za pranje sudova.
- Kako biste odložili uređaj, nakon ponovnog sklapanja, postavite poklopac (**A**) preko nastavka (**B-C**), tako da zarez za zaključavanje bude savršeno postavljen preko dva jezička na posudi (**E**) (slika 7).

Primerak deklaracije i potvrde o usaglašenosti može se preuzeti sa sajta www.refot.com
Dokument je podležan izmenama u slučaju tipografskih grešaka



Ekskluzivni uvoznik i distributer Refot B

Pčinjaska 17, 11 000 Beograd, tel: 011 6456 151, 3087 004
e-mail: info@refot.com



OVLAŠĆENI SERVIS: BG ELEKTRONIK DOO

Dunavska bb, 11000 Beograd, Srbija

tel.: 011/208-6666; 066/8100-216

e-mail: servis@bgelektronik.com; www.bgelektronik.rs