

Ariete[®]

Štapni usisivač 2u1 2764
UPUTSTVO ZA KORIŠĆENJE



Važne bezbedonosne smernice

Pročitajte ovo uputstvo pre upotrebe

Neophodne mere opreza se moraju sprovesti pri upotrebi električnih uređaja i uključuju sledeće:

1. Uređaj nikada ne stavljajte na ili blizu površina koje se zagrevaju.
2. Uređaj nikada ne koristite blizu ljudi i ne podižite ga do nivoa očiju, nivoa ušiju itd...jer postoji ozbiljan rizik od povreda.
3. Uređaj nikada ne ostavljajte da bude izložen sledećim elementima (kiša, sunce, itd...).
4. Vodite računa o tome da kabl uređaja ne dođe u kontakt sa vrućim površinama.
5. Ovaj uređaj nije namenjen upotrebi od strane osoba (uključujući i decu) sa smanjenim fizičkim, senzornim i mentalnim sposobnostima, kao ni osobama koje imaju manjak iskustva i znanja, sem ako nemaju nadzor ili nisu dobile instrukcije vezane za upotrebu uređaja, od strane osobe koja je odgovorna za njihovu bezbednost.
6. Ovaj uređaj mogu koristiti i deca uzrasta od 8 godina i više, ako su pod odgovarajućim nadzorom, kao i ako su dobila instrukcije koje se tiču bezbednog rukovanja uređajem, kao i ako razumeju sve prateće rizike.
7. Deca se ne smeju igrati uređajem.
8. Čišćenje i održavanje uređaja ne smeju obavljati deca sem ako nemaju više od 8 godina i ako nisu pod nadzorom.
9. Nikada na ubacujte bilo kakve predmete u otvore na uređaju i ne dozvolite da bilo šta spreči protok vazduha.
10. Uverite se da su otvori bez prašine, dlaka, paperja itd.
11. Nikada ne koristite uređaj ako na njemu nije postavljen filter
12. Uređaj ne koristite kako biste očistili vruće predmete ili bilo kakve predmete koji odaju dim ili koji gore, kao što su na primer cigarete, šibice ili vruć pepeo.
13. Nikada ne usisavajte zapaljive materijale (tečnosti koje isparavaju, petrole, kerozine, itd.) i ne koristite uređaj tamo gde ima većih količina vode.
14. Uređaj nikada ne koristite u zatvorenim prostorijama ili gde može doći do isparenja od farbi na bazi ulja, lakova i rastvora, vodootpornih tretmana, zapaljivih prahova ili drugih toksičnih i eksplozivnih isparenja.
15. Nikada ne usisavajte toksične materijale (izbeljivač, amonijak, proizvode za čišćenje odvođa, petrol, itd.).
16. TELO UREĐAJA, UTIKAČ I KABL NIKADA NE PORANJAJTE U VODU ILI DRUGE TEČNOSTI; UVEK PREBRIŠITE VLAŽNOM KRPOM.
17. NEOPHODNO JE DA UREĐAJ BUDE ISKLJUČEN PRE POSTAVLJANJA ILI SKIDANJA DELOVA, KAO I PRE ČIŠĆENJA.
18. Uvek povedite računa o tome da su Vam ruke u potpunosti suve pre diranja i podešavanja prekidača na uređaju, kao i pre nego što uzmete utikač ili kabl u ruke.
19. Kako biste izvadili kabl iz struje, uhvatite utikač i izvadite ga direktno iz utičnice. Nikada ne vucite za sam kabl kako biste ugasili uređaj.
20. Nikada ne koristite uređaj ako su kabl i utikač oštećeni ili ako je sam uređaj pokvaren; u ovom slučaju, uređaj odnesite do najbližeg ovlašćenog korisničkog servisa.
21. Kako biste sprečili bilo kakve rizike i ako je kabl oštećen, on mora biti zamenjen od strane proizvođača, tehničke službe ili slično kvalifikovane osobe.
22. Ovaj uređaj je namenjen upotrebi ISKLJUČIVO U DOMAĆINSTVU i ne sme se koristiti u komercijalne i industrijske svrhe.
23. Ovaj uređaj je u saglasnosti sa direktivama 2006/95/EC i EMC 2004/108/EC.
24. Bilo kakve promene na uređaju, koje nisu eksplicitno odobrene od strane proizvođača mogu dovesti do poništavanja i gubitka garancije.
25. U slučaju da odlučite da odložite uređaj, savetujemo da ga onesposobite tako što ćete mu odseći kabl za napajanje. Takođe preporučujemo da se uklone svi delovi koji mogu naneti štetu i koji mogu biti opasni, posebno po decu koja se mogu igrati uređajem ili njegovim delovima.
26. Pakovanje se nikada ne sme ostaviti blizu dece, jer predstavlja potencijalnu opasnost.
27. Kako biste uređaj odložili u skladu sa Evropskom direktivom 2012/19/EU, molimo da pročitate i imate u vidu ovu brošuru, koja dolazi u pakovanju sa uređajem

NE BACAJTE OVO UPUTSTVO - Mere opreza pri upotrebi uređaja

OPIS UREĐAJA (SLIKA 1)

- A** Dugmad za otključavanje
- B** ON/OFF dugme
- C** Usisivač koji se može skinuti/ ručni usisivač
- D** Filter
- E** Držač za filter
- F** Kontejner za prašinu
- G** Vakuum usisivač sa četkom
- H** Nastavak za otvore
- I** Nastavak za zahtevnije podove/ tepihe
- L** Četka za podove/ tepihe
- M** Telo uređaja
- N** Deo za namotavanje kabla
- O** Dugme za pomeranje ručke

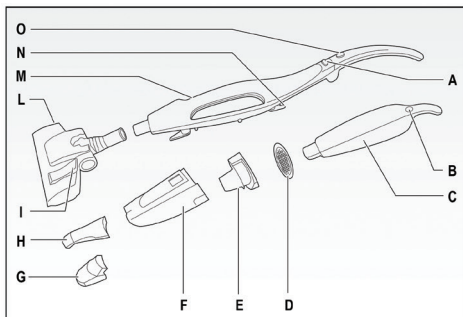



Slika 1

Proizvod radi u dva režima:

- 1** Kao standardni električni usisivač kroz četku koja čisti tepihe/ podove (L), pomoći nakrivljanja tela uređaja (M), što je normalna pozicija za upotrebu.
- 2** Kao ručni vakuum usisivač, tako što se ručni usisivač skine sa baze (C). Pogodan je za čišćenje radnih površina i stolova, što čini pomoću vakuum sistema i četke (G) ili nastavka za otvore (H), kada se radi o uskim prostorima.

NASTAVCI

Četka za podove/ tepihe (L)

- Pogodan za čišćenje širih površina, kao i uglova do kojih je teže dopreti.
- Ne koristite četku ako čistite tepihe i zahtevnije podove. Četka je opremljena točkicama kako bi glatko prelazila preko svake površine. Izaberite odgovarajuću poziciju čekinja na četki, pritisajući ručicu na samom kraju četke. Kako biste podigli četku sa tepiha, pritisnite ručicu označenu sa .
- Za bolje čišćenje i održavanje glatkih podova, kao što su PVC, parket ili pločice, preporučuje se upotreba četke. Kako biste sklonili četku, pritisnite ručicu obeleženu simbolom , koja se preporučuje za glatke podove.

Vakuum usisivač sa četkom (G) – isključivo za ručni usisivač: Pogodan za čišćenje radnih stolova i površina, kao i kauča i mebla.

Nastavak za otvore (H) - isključivo za ručni usisivač: Pogodan za čišćenje uglova, otvora, kao i područja do kojih je teže dopreti.

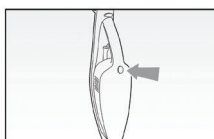

Slika 2

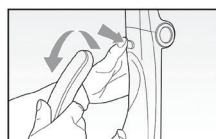

Slika 3

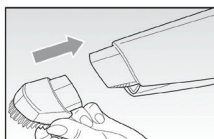

Slika 4

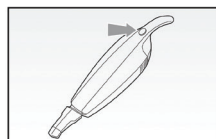

Slika 5

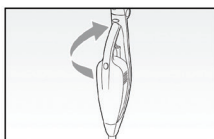

Slika 6

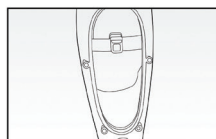

Slika 7

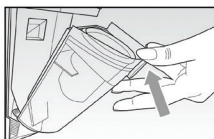

Slika 8

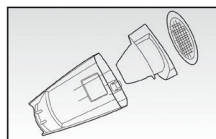

Slika 9

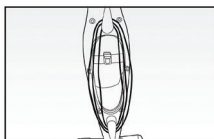

Slika 10

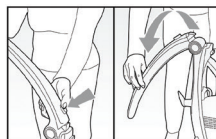

Slika 11

KAKO KORISTITI UREĐAJ

- Kabl uređaja ubacite u utičnicu.
- Kada je ručni usisivač (C) pravilno namešten na telo uređaja (M), pritisnite dugme (B) koje se nalazi na ručnom usisivaču (C) i nagnite ručku na unazad u standardnu poziciju za upotrebu usisivača (Slika 2).
- Čistite široke površine tako što ćete četku gurati na napred (L).

Ovo omogućuje usisivaču, koji radi pomoću vakuuma, da skuplja prašinu i prljavštinu sa poda.

- Kako biste očistili uglove i manje površine, rotirajte četku u suprotnom pravcu. Tako ćete pomeriti prašinu i prljavštinu kako biste ih usisali.

PAŽNJA: čim se nešto zaglavi unutar četke, kao što je neka vrsta materijala, rese sa tepiha itd, odmah skinite četku.

- Nakon čišćenja, skinite četku tako što ćete pritisnuti dugme (B) još jednom.

Ručni vakuum usisivač

- Držite ručku na telu uređaja (M), pritisnite dugme za otključavanje (A) i skinite ručni vakuum usisivač sa sve kablom za napajanje (Slika 3).
- Na kraju kontejnera za prašinu (F), postavite odgovarajući nastavak (Slika 4); pritisnite dugme za uključivanje uređaja (B) kako biste pokrenuli uređaj pomoću odgovarajuće ručke (Slika 5).
- Kako biste ručni vakuum usisivač vratili na telo uređaja (M), prvo sklonite postavljeni nastavak, pomerajući ga ka spolja i postavljajući ga na kraj kontejnera za prašinu (F), na donju stranu kućišta na telu uređaja (M) i blago gurajte ručni vakuum usisivač na nazad sve dok usisivač ne klikne na svoje mesto (Slika 6).

UPOZORENJE: uverite se da je ručni vakuum usisivač postavljen kako treba pre nego što nastavite sa upotrebom.

ČIŠĆENJE

- Očistite telo uređaja (M), kao i deo koji se skida (C) isključivo pomoću vlažne krpe i blagim deterdžentom, ako je to neophodno. Pažljivo nastavite sa čišćenjem kako biste sprečili da bilo kakva vrsta tečnosti uđe u uređaj. Nikada ne koristite jake agense (sredstva za uklanjanje fleka, rastvora) koji mogu oštetiti plastiku.

Kako isprazniti kontejner za prašinu (F)

UPOZORENJE: Očistite kontejner za prašinu (F), kao i filter (D) na vreme. Moć usisavanja se smanjuje kada je kontejner pun, ili kada nešto ometa protok vazduha na filteru.

- Na zadnjem delu uređaja, proverite da li je kontejner za prljavštinu pun (F) (Slika 7).
- Skinite ručni vakuum usisivač kao što je to već opisano.
- Pritisnite dugme za otključavanje i skinite ceo kontejner (Slika 8).
- Skinite filter (D) na spolja (Slika 9), kao i njegovu podršku (E) kako biste sve očistili.

UPOZORENJE: Operite filter (D) isključivo svežom vodom, bez upotrebe sapuna ili deterdženata.

- Ispraznite kontejner za prašinu (F) u odgovarajuću plastičnu kesu i isperite vodom ako je to neophodno.
- Pustite delove da se osuše i vratite ih na svoje mesto.

UPOZORENJE: Pre nego što uključite uređaj, podršku (E), filter (D) i kontejner za prljavštinu (F) nameštite kako treba.

- Sve delove nameštite na odgovarajuće mesto za njih i uređaj vratite na mesto, nakon što ste spakovali kabl, pomoću dela za namotavanje kabla (N) (Slika 10).
- Ako je neophodno, ručica se može pomeriti unazad, pritiskom na odgovarajuće dugme (O), slika 11.

Primerak deklaracije i potvrde o usaglašenosti može se preuzeti sa sajta www.refot.com
Dokument je podležan izmenama u slučaju tipografskih grešaka



Ekskluzivni uvoznik i distributer Refot B

Pčinjska 15a, 11 000 Beograd, tel: 011 6456 151, 3087 004
e-mail: info@refot.com

OVLAŠĆENI SERVIS: BG ELEKTRONIC DOO

Dragoslava Srejovića 1b, 11000 Beograd, Srbija
tel.: 011/208-6666; 066/8100-216
e-mail: servis@bgelektronik.com
www.bgelektronik.rs