

Ariete[®]

Cediljka za citruse 411
UPUTSTVO ZA KORIŠĆENJE



Važne mere zaštite

Pre upotrebe pročitajte sledeće instrukcije

Moraju se preduzeti neophodne mere zaštite pre korišćenja električnih uređaja, a to su sledeće:

- 1 Proverite da li se voltaža sa etikete uređaja slaže sa strujom u Vašem okruženju.
- 2 Nikada nemojte ostaviti uređaj bez nadzora dok je uključen u struju: isključite ga iz struje nakon svake upotrebe.
- 3 Ovaj uređaj nije namenjen osobama (uključujući decu) sa posebnim fizičkim, čulnim ili mentalnim potrebama, ili sa manjkom iskustva i znanja osim ako imaju nadzor ili im je dato uputstvo za upotrebu uređaja od strane osobe odgovorne za njihovu sigurnost.
- 4 Treba nadgledati decu da biste bili sigurni da se ne igraju sa uređajem.
- 5 Nikada nemojte staviti uređaj na izvor toplote ili blizu njega.
- 6 Uvek stavite uređaj na ravnu površinu prilikom korišćenja.
- 7 Nikada nemojte ostaviti uređaj izložen vremenskim prilikama poput kiše, sunca, itd.
- 8 Proverite da električni kabl nije u dodiru sa toplim površinama.
- 9 Uvek proverite da li su vaše ruke suve pre nego što koristite ili nameštate prekidače na uređaju ili pre nego što dodirnete utikač ili utičnicu.
- 10 Da biste sprečili pregrevanje uređaja nikada ne pritiskajte prejako razvrtčač, i nemojte koristiti uređaj duže od 30 sekundi odjednom ili duže od 10 minuta. Ostavite ovaj uređaj da se ohladi kada ga dugo koristite.
- 11 Uvek isključite uređaj iz struje kada uređaj ne radi i pre čišćenja.
- 12 **Nikada ne stavljajte uređaj, električni kabl ili utikač u vodu ili druge tečnosti; čistite uređaj tako što ćete ga obrisati vlažnom krpom.**
- 13 Da biste isključili uređaj iz struje, uzmite utikač i izvadite ga iz utičnice. Nikada nemojte vući električni kabl da biste isključili uređaj iz struje.
- 14 Nikada nemojte koristiti uređaj ukoliko su električni kabl ili utikač oštećeni ili ukoliko postoji greška na samom uređaju; u ovom slučaju, odnesite ga do najbližeg Ovlašćenog servisnog centra.
- 15 Da biste izbegli bilo kakav rizik, ukoliko je električni kabl oštećen mora ga zameniti proizvođač, služba za tehničku pomoć ili osoba sa sličnim kvalifikacijama.
- 16 Ovaj uređaj je namenjen samo za kućnu upotrebu i ne može se koristiti u komercijalne ili industrijske svrhe.
- 17 Sve promene na uređaju koje nisu posebno nadgledane od strane proizvođača mogu dovesti do poništenja garancije.
- 18 Ukoliko odlučite da odložite uređaj, savetujemo da ga onesposobite za rad tako što ćete iseći električni kabl. Takođe preporučujemo da sve delove koji mogu biti opasni učinite bezopasnim, posebno zbog dece, koja se mogu igrati sa uređajem ili njegovim delovima.
- 19 Ambalaža nikada ne sme biti dostupna deci jer može biti opasna.
20. Kako biste uređaj odložili, molimo Vas da pogledate i pročitate brošuru koja dolazi u pakovanju sa proizvodom.
21. Za odlaganje uređaja u na adekvatan način, prema Evropsku direktivu 2012/19/EU, molim pročitajte odgovarajući letak u prilogu.



NE BACAJTE OVO UPUTSTVO
Mere opreza pri upotrebi uređaja

Sokovnik koji kombinuje stil i praktičnu primenu može postati nezamenjivi element u kuhinji:

- Lak za korišćenje, zbog podešavanja pritiska
- Idealan za ceđenje pomorandži i grejpfruta, ali i limuna zahvaljujući kupastim vrhovima u dve veličine.
- Praktičan, zbog poklopca koji sprečava kapanje.

OPIS UREĐAJA (Slika 1)

- | | |
|--------------------------------------|---|
| A Kupasti vrh | E Nastavak za tečnost koja se cedi |
| B Mali kupasti vrh za ceđenje | F Poklopac |
| C Filter | G Rotirajuća igla |
| D Posuda | H Telo uređaja |

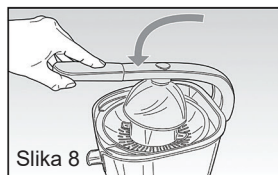
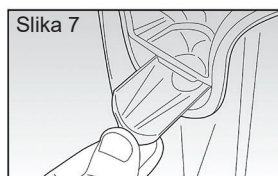
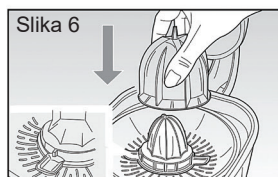
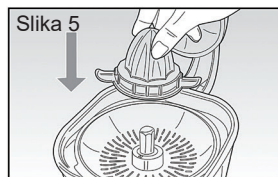
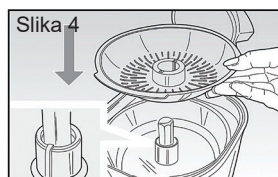
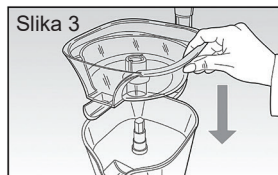
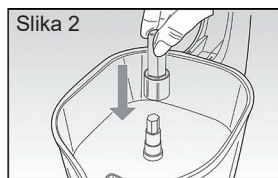
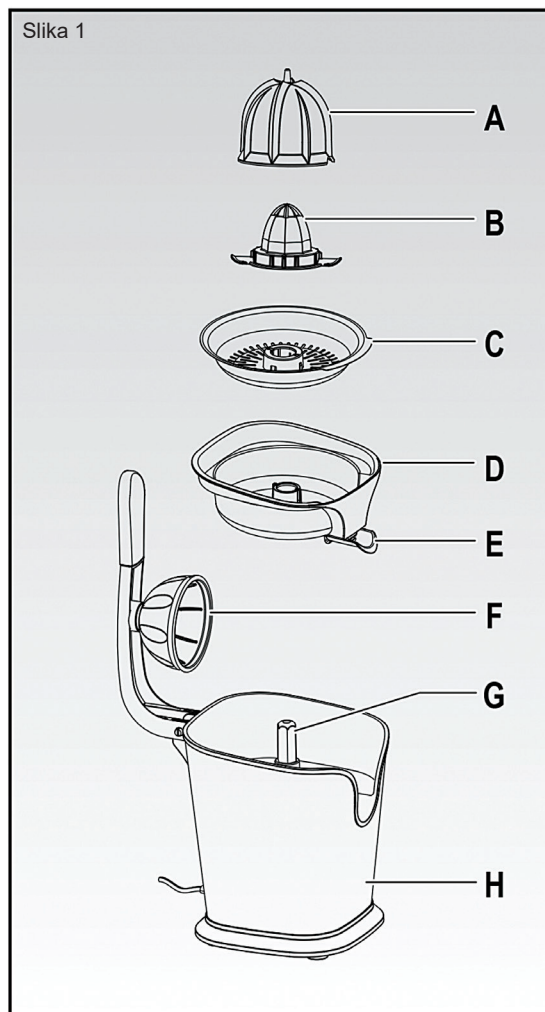

UPUTSTVA ZA KORIŠĆENJE

PAŽNJA: Pre korišćenja uređaja, preporučljivo je da očistite sve pokretne delove koji će biti u dodiru sa hranom koristeći krpu, toplu vodu i blagi deterdžent. Očistite detaljno.

- Stavite rotirajuću iglu (G) na suprotno spajanje na sredini baznog uređaja (H), Fig.2
- Stavite posudu (D) tako da se odgovarajuća centralna rupa zakači na iglu (G) i da se nastavak (E) uklopi u mesto koje se nalazi na uređaju (Fig.3).
- Stavite filter (C) na posudu (D), tako da se otvori na centralnoj rupi filtera uklope u prikladne ureze na centralnoj rupi posude (Fig. 4). Pritiskajte filter na dole dok se ne zaustavi na pravom mestu.
- Postavite malu kupu za ceđenje (B) na iglu (G), slika 5.
- Citrusna presa je opremljena sa dve kupe: manja (B) za limun i veća (A) za pomorandže ili grejpfрут, koje se nanose preko male čaure tako što spajamo slotove sa jezičicama drugog (slika 6).
- Postavite odgovarajuću posudu pod napojnicu (E). Kada koristite citrusnu presu,

bočica mora da se drži nadole tako da sok može izaći. Nakon upotrebe, podignite poklopac kako biste sprečili curenje ostatka izlivenog soka (slika 7).

- Presecite citrus na pola i malo ga pritiskajte na čauri za stiskanje. Spustite poklopac (F) pomoću odgovarajuće ručke i pritisnite je na voće (slika 8), motor će se automatski pokrenuti i sok će direktno ući u posudu, dok će ostaci i pulpa ostati u filteru. Kada se sav sok izvuče, prekinuti pritisak ploda na čauri za stiskanje i podignite poklopac (F) kako biste automatski zaustavili motor.

ČIŠĆENJE I ODRŽAVANJE PAŽNJA:

Uvek isključite aparat i izvucite utikač iz utičnice pre nego što nastavite sa čišćenjem uređaja.

Nikada ne potapajte telo uređaja i električni kabl sa utikačem u vodu ili druge tečnosti.

Stezne čaure, filter, posuda i poklopac mogu se oprati toplom vodom i sapunom ili u gornjem delu mašine za pranje sudova.

Za čuvanje aparata, nakon sastavljanja, postavite poklopac (A) preko steznih čaura (A-B).

Primerak deklaracije i potvrde o usaglašenosti može se preuzeti sa sajta www.refot.com
Dokument je podležan izmenama u slučaju tipografskih grešaka



Ekskluzivni uvoznik i distributer Refot B

Pčinjska 17, 11 000 Beograd, tel.: 011 6456 151, 3087 004
e-mail: info@refot.com

OVLAŠĆENI SERVIS: BG ELEKTRONIC DOO

Dragoslava Srejovića 1b, 11000 Beograd, Srbija
tel.: 011/208-6666; 066/8100-216
e-mail: servis@bgelektronik.com
www.bgelektronik.rs