

***Ariete***<sup>®</sup>

Pegla 4167  
**UPUTSTVO ZA KORIŠĆENJE**

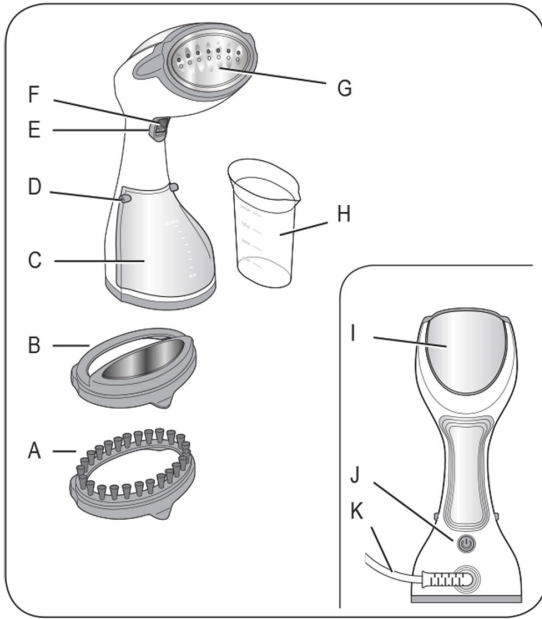



slika 1



slika 2

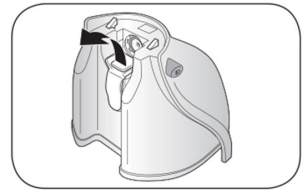

slika 3

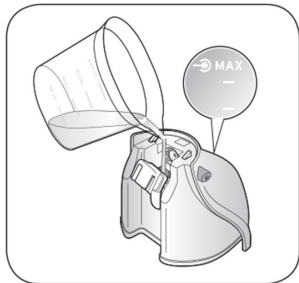

slika 4



slika 5

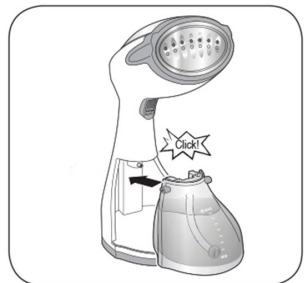

slika 6

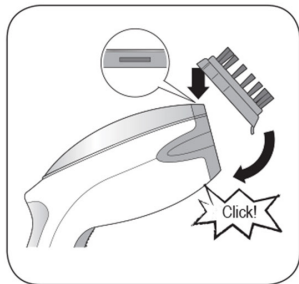

slika 7

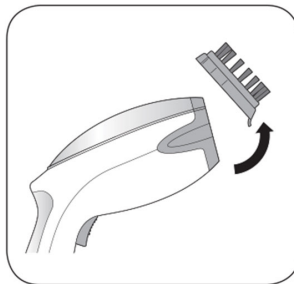

slika 8

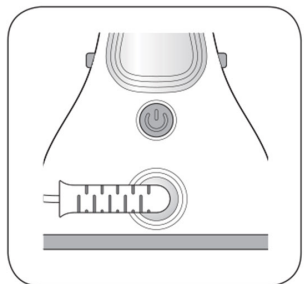

slika 9

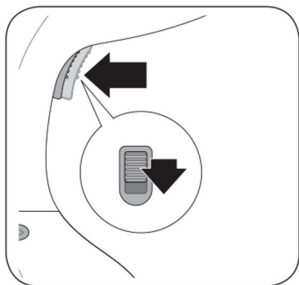

slika 10



slika 11





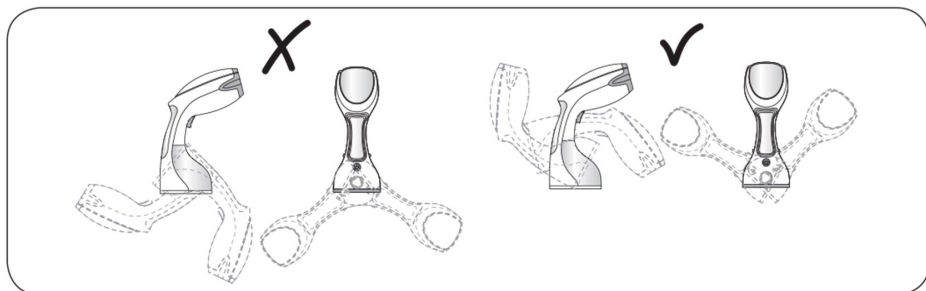

slika 12



slika 13

### U VEZI SA OVIM UPUTSTVOM

Ovaj uređaj je napravljen u saglasnosti sa odgovarajućim i važećim evropskim regulativama, kako bi se korisnik zaštitio od potencijalnih nesrećnih slučajeva. Čak i ako ste upoznati sa ovakvom vrstom uređaja, pažljivo pročitajte uputstvo pre upotrebe. Uređaj koristite isključivo u svrhe za koje je dizajniran kako bi se sprečila moguća šteta ili povrede. Uputstvo uvek imajte u blizini za buduće konsultacije. Ako uređaj dajete drugim osobama, zapakujte i ovo uputstvo.

-  Opasnost po decu
-  Opasnost od struje
-  Opasnost od štete uzrokovane drugim faktorima
-  Upozorenje na opekotine
-  Upozorenje – materijalna šteta

**OPASNOST** upozorenje na moguće ozbiljne povrede ili smrtna opasnost

**UPOZORENJE** upozorenje na povrede i ozbiljnu štetu po imovinu

**OPREZ** upozorenje na manje povrede ili štetu po imovinu

### PREDVIĐENA UPOTREBA

Uređaj je dizajniran za peglanje i oživljavanje materijala.

Uređaj se mora koristiti sa parom. Zabranjeno je koristiti uređaj bez vode.

Uređaj se mora koristiti u zatvorenim prostorijama. Uređaj ne koristite napolju ili u prostorijama gde je vlažnost velika.

### VAŽNE SMERNICE PAŽLJIVO PROČITAJTE UPUTSTVO.

- Ova j uređaj je namenjen upotrebi isključivo u domaćinstvima i sličnim prostorijama. Svaki drugi vid upotrebe uređaja nije propisan od strane proizvođača i proizvođač ne prihvata odgovornost za štetu bilo kakve vrste nastale neodgovarajućom upotrebom samog uređaja. Neodgovarajuća upotreba bilo kakvog vida odmah poništava garanciju.

- Odričemo se odgovornosti koja proizilazi iz zloupotrebe uređaja ili bilo kakvog drugog vida upotrebe uređaja koji nije naveden u brošuri.
- Savetujemo da zadržite kutiju i originalno pakovanje, jer naš servis ne pokriva oštećenja nastala neadekvatnim pakovanjem uređaja kada se isti šalje ovlašćeni servis centar.
- Upotreba dodataka koji nisu preporučeni ili ne dolaze u pakovanju sa uređajem mogu dovesti do rizika od požara, elektro- šoka ili povreda.

### **Opasnost po decu**

- Ovaj uređaj mogu koristiti deca od 8 godina i na gore ako imaju nadzor i ako su usvojila instrukcije koje se tiču uređaja i njegove bezbedne upotrebe, od strane odgovorne osobe, i ako razumeju prateće opasnosti do kojih može doći pri upotrebi uređaja.
- Čišćenje i održavanje uređaja ne smeju sprovoditi deca sem ako nemaju više od 8 godina i ako nisu pod nadzorom. Deca moraju biti pod nadzorom kako biste se uverili da se ne igraju sa uređajem.
- Uređaj i kabl uređaja uvek držite van domašaja dece koja su mlađa od 8 godina.
- Pakovanje ne ostavljajte blizu dece jer to predstavlja potencijalnu opasnost.
- Ako se uređaj odlaze kao otpad, preporučljivo je da odsečete kabl. Preporučljivo je i da uklonite sve potencijalno opasne delove, uključujući i kabl, kako biste sprečili lične povrede. Ne puštajte decu da se igraju sa uređajem ili njegovim delovima.
- Uređaj čuvajte na bezbednom mestu, van domašaja dece.

### **Opasnost od struje**

- Ovaj uređaj mogu koristiti i osobe sa smanjenom fizičkom, senzornom i mentalnom sposobnošću, kao i osobe bez iskustva i znanja, pod nadzorom odgovorne osobe, pod uslovom da su dobile instrukcije koje se tiču upotrebe uređaja na bezbedan način, razumejući sve potencijalne rizike do kojih može doći tokom upotrebe uređaja.
- Pre ubacivanja kabla u struju, uverite se da voltaža koja stoji na etiketi uređaja odgovara Vašoj lokalnoj voltaži.

- Upotreba nastavaka koje proizvođač nije odobrio može dovesti do štete na ličnim stvarima i do povreda.
- Uređaj uvek uključite u struju na mestu gde postoji uzemljenje.
- Uređaj ne poranjajte u vodu ili bilo kakve druge tečnosti.
- Uređaj ne koristite ako su Vam ruke mokre ili ako ste bos.
- Ako je kabl oštećen, mora biti zamenjen od strane proizvođača ili od strane korisničkog servisa ili slično kvalifikovane osobe kako bi se izbegle opasnosti.
- U istu utičnicu ne povezujte druge uređaje (šporete, pegle, radijatore itd.). postoji rizik od preopterećenja.

### **Opasnost od štete uzrokovane drugim faktorima**

- Napunite rezervoar sa vodom pre nego što počnete sa upotrebom uređaja. Izvadite kabl iz struje pre nego što sipate vodu.
- Uređaj uključite samo kada je u radnoj poziciji.
- Uređaj postavite na horizontalnu i stabilnu površinu.
- Uređaj nikada ne ostavljajte bez nadzora kada je uključen u struju.
- Uređaj se ne sme koristiti ako je pao i ako postoje vidljivi znaci oštećenja, greške ili defekti nakon pada ili ako iz uređaja curi voda. Odmah izvadite kabl iz struje. Nikada ne koristite pokvaren uređaj. Kako biste sprečili potencijalne nesrećne slučajeve i popravke, uključujući i zamenu kabla, popravku mora sprovesti ovlašćeni servis centar ili kvalifikovano osoblje. U suprotnom, garancija može biti poništena.

### **Upozorenje na opekotine**

- Uređaj nikada ne koristite kako biste opeglali odeću koja je na Vama.
- Ne dodirujte metalne delove uređaja, vruću vodu ili paru kada uređaj radi, kao i nekoliko minuta nakon što ste ugasili uređaj jer ovo može dovesti do opekotina.
- Opasnost od opekotina- sama konstrukcija ovog uređaja, kao što je opisano u ovoj brošuri, ne pruža zaštitu od potencijalnog kontakta sa raspršivačem pare kada je uređaj u upotrebi ili nekoliko minuta nakon gašenja.

- Raspršivač pare ne usmeravajte ka delovima tela ili prema ljubimcima.
- Tokom peglanja, raspršivač uvek okrenite u stranu koja je suprotna od Vas.
- Nakon što ste isključili uređaj i izvadili kabl iz struje, ostavite ga na podu da se ohladi.
- Mlaz pare nikada ne usmeravajte prema ljudima, životinjama, biljkama ili prema uređajima koji imaju električne komponente (na primer, rerne).

## **Upozorenje – materijalna šteta**

- Kabl razmotajte u potpunosti pre upotrebe.
  - Upotreba nastavaka koje proizvođač nije odobrio može dovesti do štete na ličnim stvarima i do povreda.
  - Upotreba uređaja bez vode u bojleru može dovesti do oštećenja na pumpi. Uvek proveravajte nivo vode u rezervoaru.
  - Ne koristite gaziranu vodu. Ako je Vaša voda jako tvrda, preporučujemo upotrebu destilovane vode.
  - Uređaj nikada ne gasite tako što ćete povući sam kabl iz struje.
  - Uređaj se sme čistiti isključivo mekom vlažnom krpom, nakon što ste izvadili kabl iz struje i nakon što se uređaj ohladio. Nikada ne koristite rastvore koji mogu oštetiti plastične delove.
  - U rezervoar ne sipajte sirće, proizvode protiv kamenca kao ni parfemisane supstance; u suprotnom, garancija će biti poništena.
  - Pre vraćanja uređaja na svoje mesto, isključite ga pritiskanjem prekidača (J). Uvek izvadite kabl iz struje. Sačekajte da se uređaj ohladi (30 minuta). Ispraznite ceo rezervoar.
  - Ne ostavljajte uređaj da bude izložen vremenskim elementima (kiša, sunce, itd.)
- Molimo da pročitate prateću brošuru.

## **SACHUVAJTE OVO UPUTSTVO ZA BUDUĆU REFERENCU.**

## **Identifikacioni podaci**

Etiketa na donjem delu uređaja pokazuje sledeće identifikacione podatke:

- proizvođač i CE oznaka
  - model (Mod.)
  - serijski broj (SN)
  - voltaža (V) i frekvencija (Hz)
  - potrošnja električne energije (W)
  - pomoć – besplatan telefonski poziv
- Kada Vam je neophodna pomoć, ovlašćenom servisu je uvek neophodan broj modela, kao i serijski broj.

## **PREDLOZI**

Ovaj uređaj nije dizajniran kako bi zamenio peglu. Pre nego što počnete sa upotrebom, proverite instrukcije na etiketi. Ako niste sigurni u pogledu sastava materijala sa kojim radite, nađite deo na tkanini koji nije toliko vidljiv i na njemu napravite mali test.

Uređaj ne koristite na svili ili somotu. Neki materijali se peglaju dobro odozgo na dole, kao i obrnuto.

Ako nastavci počinju da budu zapušeni, čučete šištanje. Redovno proveravajte nastavke. Za težu i gušću odeću, neophodno je da nekoliko puta pređete četkom preko njih.

## **OPIS UREĐAJA**

- A** Četka
- B** Nastavci za tkaninu
- C** Rezervoar sa vodom
- D** Dugme za otpuštanje ezervoara
- E** Dugme za paru
- F** Zaključavanje pare
- G** Ploča sa rupicama
- H** Merica
- I** Operativni indikator
- J** ON/OFF prekidač
- K** Kabl

## **UPUTSTVO ZA UPOTREBU**

### **PUNJENJE REZERVOARA PRE UPOTREBE**



**Opasnost- rizik od elektro- šoka**

Izvadite kabl iz struje pre punjenja rezervoara. Rezervoar ne vraćajte na mesto ako je mokar.

Prebrišite ga krpom.

1. Izvadite delove iz kutije.
2. Uređaj postavite na horizontalnu i ravnu površinu.
3. Odmotajte kabl u potpunosti.
4. Pritisnite dugme za otpuštanje rezervoara. Izvadite rezervoar iz njegovog kućišta (Slika 2).
5. Otvorite poklopac na rezervoaru.
6. Napunite rezervoar svežom vodom do nivoa MAX (Slika 4).  
U slučaju da je voda koju koristite tvrda (sa tvrdoćom većom od 20° f), upotrebite mešavinu od 50% vode sa česme i 50% destilovane vode.
7. Zatvorite kapicu na rezervoaru.
8. Vratite rezervoar na svoje mesto. Da je rezervoar na svom mestu, znaćete kada čujete "klik" (Slika 6).

**NIKADA NE PUNITE REZERVOAR IZNAD MAX OZNAKE. UREĐAJ RADI I SA VODOM SA ČESME. NIKADA NE KORISTITE SAMO ČISTU DESTILOVANU VODU.**

### **Oprez – Rizik od materijalne štete**

Nikada ne koristite uređaj bez vode u rezervoaru.

U rezervoar ne sipajte aditive ili hemikalije (na primer, amonijak, izbeljivače, parfeme, itd..) u suprotnom, garancija će biti poništena.

### **UKLJUČIVANJE UREĐAJA**

Prvi put kada uključite uređaj, možete videti malo dima: ovaj tranzitivni efekat je normalna pojava i nestaje jako brzo.

1. Sklonite četku ili nastavak za tkaninu (Slika 8).
2. Ubacite kabl u struju.
3. Pritisnite prekidač (J). Svetlosno dugme će početi da treperi. Ploča počinje da se zagreva. Kada on/ off prekidač ostane da svetli, uređaj je dostigao optimalnu temperaturu i spreman je za rad.  
Pre upotrebe, očistite ploču starom krpom. Uverite se da su ploča i rezervoar čisti. Nakon 8 minuta, ako niste pritisnuli dugme za paru (E), uređaj ulazi u standby režim. On/ off dugme će početi da treperi.

Pritisnite dugme za paru kako biste opet aktivirali uređaj.

4. Pritisnite dugme za paru (E) više puta dok para ne počne da izlazi. Para ne izlazi odmah nakon pritiskanja dugmeta, jer voda mora da prođe kroz rezervoar do generatora pare.
5. Prinesite uređaj tkanini.
6. Postavite četku ili nastavak za tkaninu. Čućete kratko "klik" (Slika 7).
7. Odelo postavite na ofinger. Prinesite uređaj odeći. Pritisnite dugme za paru (E) nekoliko puta.
8. Kako biste konstantno emitovali paru, pritisnite dugme za paru. Prekidač za zaključavanje funkcije pare povucite na dole (Slika 10).

### **Oprez – Rizik od opekotina. Rizik od požara**

Uređaj koristite pomerajući uređaj vertikalnim pokretima, odozdo na gore i obrnuto. Uređaj ne koristite horizontalno ili naopačke, sa nastavcima okrenutim na dole (Slika 13). Postoji opasnost od curenja vruće vode. Opasnost od požara.

### **Oprez – Rizik od opekotina**

Uređaj ne koristite na materijalima koje drže druge osobe.

### **PUNJENJE UREĐAJA TOKOM UPOTREBE**

Uvek proveravajte nivo vode u rezervoaru dok peglate.

1. Pritisnite on/ off prekidač (J) na uređaju.
2. Izvadite kabl iz struje. Ostavite uređaj da se ohladi na par minuta.
3. Skinite rezervoar.
4. Napunite rezervoar svežom vodom do MAX nivoa (Slika 4).
5. Zatvorite kapicu.
6. Vratite rezervoar na mesto, nakon čega ćete čuti "klik" (Slika 6).
7. Ubacite opet kabl u struju.
8. Pritisnite prekidač (J).



## **Oživljavanje tkanine sa parom** **Oprez- Rizik od opekotina.**

Pre nego što postavite ili skinete dodatke, isključite uređaj. sačekajte da se uređaj ohladi u potpunosti.

1. Postavite četku, nakon čega ćete čuti "klik" (Slika 7).
2. Odeću stavite na ofinger. Rastegnite odeću slobodnom rukom. Prinesite uređaj naborima na odeći. Pritisnite dugme za paru (E) i pustite. Uređaj pomerajte odozdo i četkajte. Pritisnite dugme za paru (E) više puta.
3. Kako biste konstantno emitovali paru, pritisnite dugme za paru. Prekidač za zaključavanje funkcije pare povucite na dole (Slika 10).
4. Kako biste dobili jači mlaz pare, sklonite četku sa uređaja.
5. Na kraju, ostavite odeću da se osuši na ofingeru.

## **Uklanjanje vlakana sa odeće**

1. Skinite četku (Slika 8).
2. Postavite nastavak za tkaninu, nakon čega ćete čuti "klik" (Slika 7).
3. Odeću stavite na ofinger. Rastegnite odeću slobodnom rukom. Prinesite uređaj naborima na odeći. Pritisnite dugme za paru (E) i pustite. Uređaj pomerajte s desna na levo. Pritisnite dugme za paru (E) više puta.

## **Mebl, zavese i štof**

Tkanina i odeća se mogu tretirati kada vise. Stolnjaci i mebl se moraju okačiti na šipku, kao što je ona sa koje vise zavese.

Pre nego što počnete sa peglanjem osetljivih materijala, preporučljivo je da testirate uređaj na skrivenom delu tkanine, na primer na mestu gde se materijal presavija.

## **Parno peglanje**

Peglanje je moguće samo za one materijale koji imaju oznaku (●●●).

1. Skinite četku (Slika 8).
2. Materijal postavite na dasku za peglanje. Uređaj se mora koristiti tako što ćete ga držati vertikalno, sa nastavcima na dole (Slika 13).

## **NAKON UPOTREBE**

1. Pritisnite on/off prekidač kako biste isključili uređaj.
2. Izvadite kabl iz struje. Ostavite uređaj da se ohladi na par minuta.
3. Ispraznite rezervoar za vodu u potpunosti kako biste izbegli da voda ostane unutra što bi dovelo do skupljanja kamenca.
4. Uređaj stavite na suvo mesto i van domašaja dece.

## **ČIŠĆENJE I ODRŽAVANJE** **Oprez – Rizik od opekotina.**

Pre čišćenja i održavanja, uvek izvadite kabl iz struje. Ostavite uređaj da se ohladi na nekoliko minuta.

**Oprez- Rizik od materijalne štete**  
Nemojte obmotavati kabl oko uređaja.  
Uređaj ne ostavljajte da stoji na čekinjama četke.

### **Čišćenje uređaja**

Plastične delove prebrišite vlažnom, neabrazivnom krpom i osušite ih suvom krpom. Ne koristite abrazivna sredstva kako biste očistili uređaj.

### **Čišćenje rezervoara**

Kako biste očistili uređaj, sipajte svežu vodu, isperite i osušite.

### **Oprez – Rizik od materijalne štete**

U uređaj ne sipajte sirće, agense za skidanje kamenca ili druge parfemisane supstance: u suprotnom možete izgubiti garanciju.

Garancija ne pokriva štetu nastalu nagomilavanjem kamenca.

### **Čišćenje dodatka**

1. Skinite dodatke sa uređaja.
2. Kako biste očistili četku, skinite prašinu ručno.
3. Kako biste očistili nastavak za vlakna, pomerajte nastavak levo- desno po čistom peškuru.

Primerak deklaracije i potvrde o usaglašenosti može se preuzeti sa sajta [www.refot.com](http://www.refot.com)  
Dokument je podležan izmenama u slučaju tipografskih grešaka



**Ekskluzivni uvoznik i distributer Refot B**

Pčinjska 15a, 11 000 Beograd, tel.: 011 6456 151, 3087 004  
e-mail: [info@refot.com](mailto:info@refot.com)

### **OVLAŠĆENI SERVIS: BG ELEKTRONIC DOO**

Dragoslava Srejovića 1b, 11000 Beograd, Srbija  
tel.: 011/208-6666; 066/8100-216  
e-mail: [servis@bgelektronik.com](mailto:servis@bgelektronik.com)  
[www.bgelektronik.rs](http://www.bgelektronik.rs)